

HYUNDAI

INSTRUKCJA OBSŁUGI KARTA GWARANCYJNA

MODEL:

HCFC-M18IU/OU

HCFC-M24IU/OU

HCFC-M36IU/OU

HCFC-M48IU/OU

HCFC-M55IU/OU

CEILING & FLOOR UNIT

**KLIMATYZATOR PODSUFITOWO
PRZYPODŁOGOWY TYPU SPLIT**

WAŻNA UWAGA:



Przeczytaj uważnie niniejszą instrukcję przed instalacją lub obsługą klimatyzatora Hyundai. Zachowaj tę instrukcję do późniejszego wykorzystania.

Imported / Distributed by AB Klima. Licensed by Hyundai Corporation Holdings, Korea. After-Sales Service Center locations are in Poland. Assembled in P.R.C.

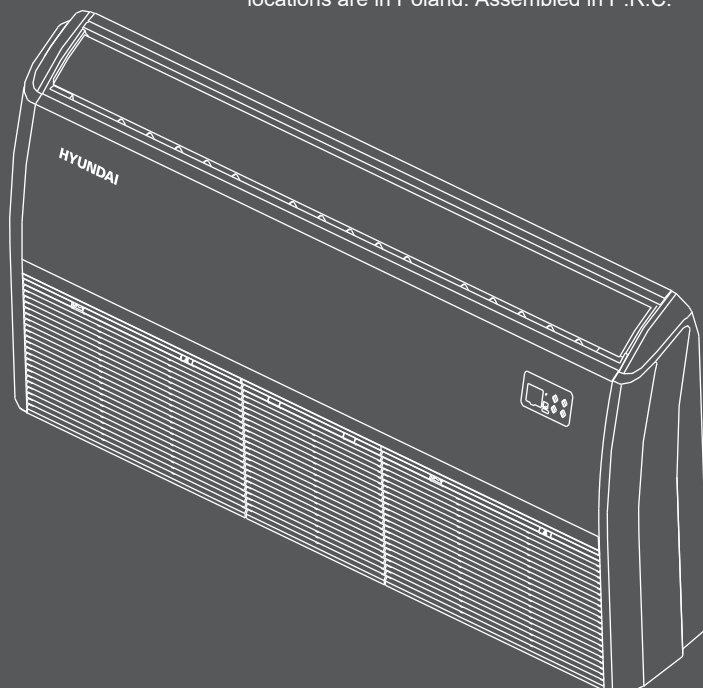

HYUNDAI

Zeskanuj kod QR aby uzyskać dostęp do najnowszych instrukcji obsługi i opisu funkcjonalności klimatyzatora marki HYUNDAI



www.hyundai-hvac.pl

Spis treści

Instrukcja pilota

Pilot Sterowania.....	03
-----------------------	----

Instrukcja użytkownika

Kwestie bezpieczeństwa.....	15
Specyfikacje i funkcje urządzenia.....	19
1. Wyświetlacz jednostki wewnętrznej.....	19
Eksploatacja i utrzymanie.....	21
1. Czyszczenie jednostki wewnętrznej.....	21
2. Konserwacja klimatyzatora.....	22
Rozwiązywanie problemów.....	23
Kody błędów.....	26

Karta Gwarancyjna

Warunki i okres gwarancji.....	27
--------------------------------	----

Pilot Sterowania

UWAGA:

1. Wygląd przycisków oparty jest na podstawowym modelu i może nieznacznie różnić się od zakupionego modelu pilota.
2. Wszystkie opisane funkcje są realizowane przez urządzenie. Jeśli urządzenie nie ma tej funkcji, po naciśnięciu odpowiedniego przycisku na pilocie nie ma odpowiedniej operacji.
3. W przypadku dużych różnic między „Instrukcją zdalnego sterownika” a „INSTRUKCJĄ UŻYTKOWNIKA” w opisie funkcji, pierwszeństwo ma opis „INSTRUKCJI UŻYTKOWNIKA”.

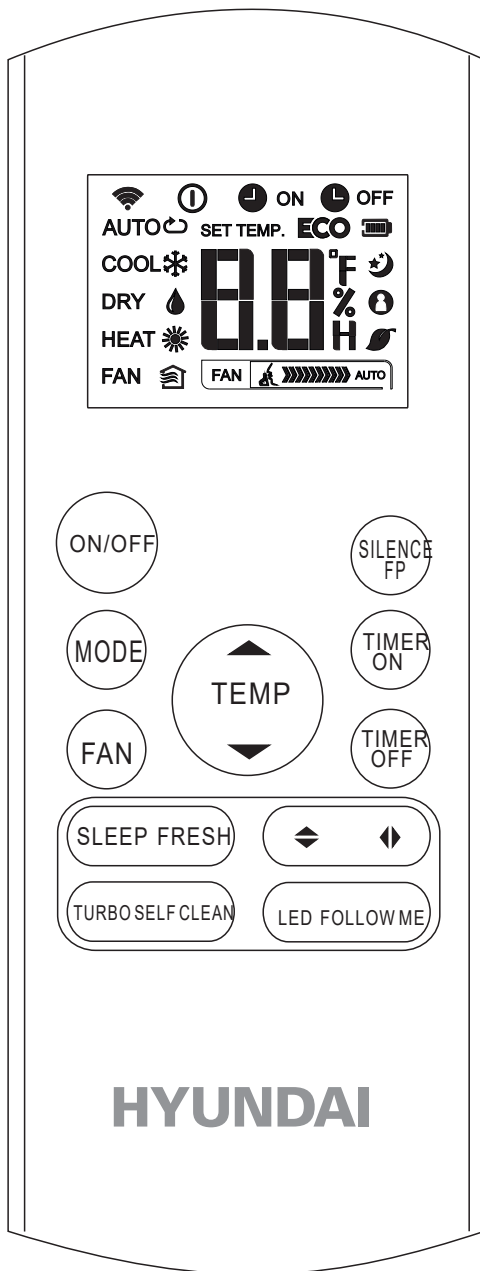

RG57A4/BGEF

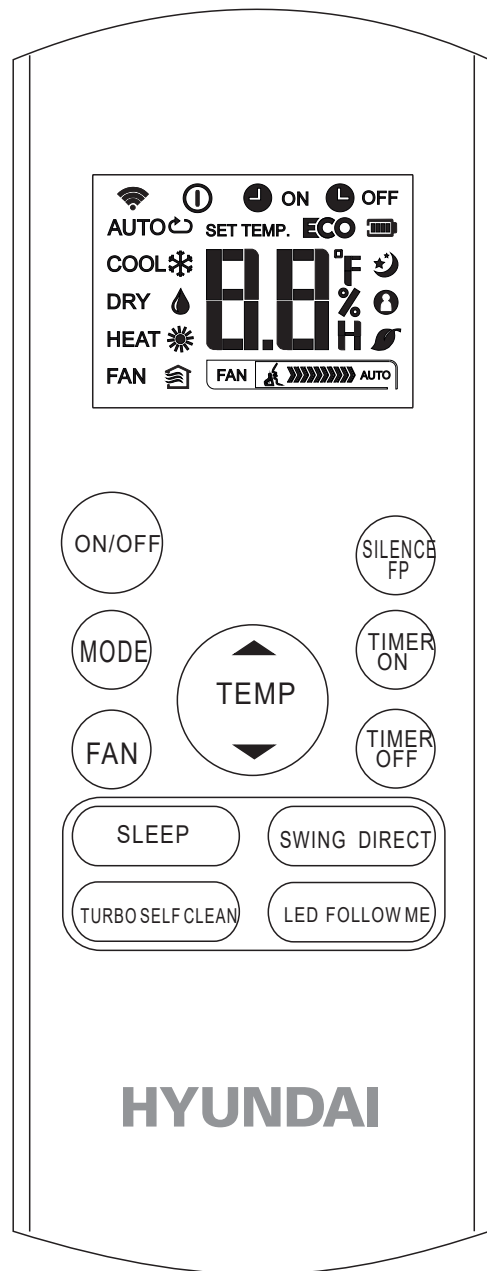

RG57A6/BGEF

Przyciski Operacyjne

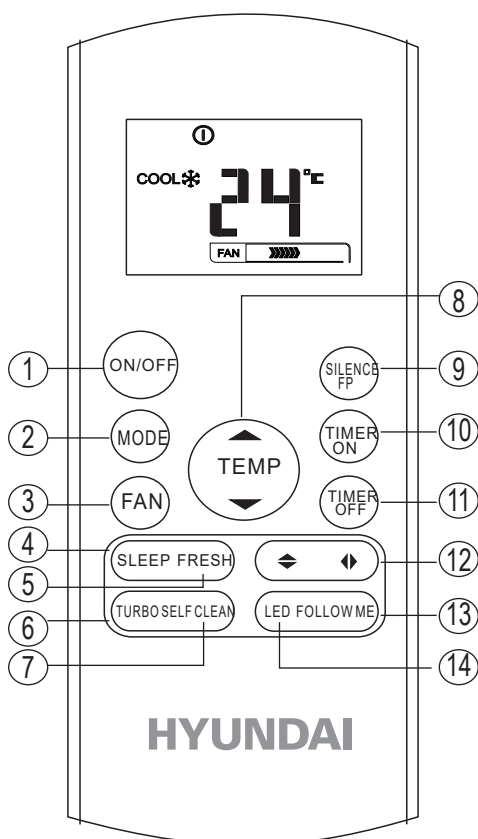

RG57A4/BGEF

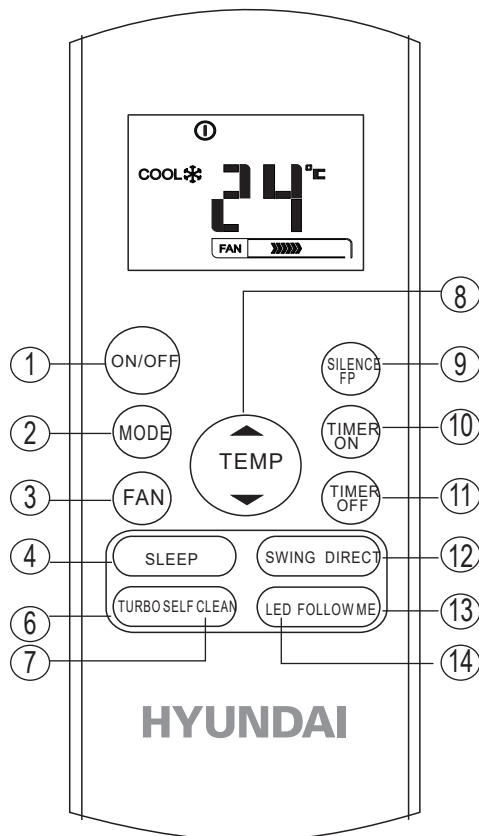

RG57A6/BGEF

❶ ON/OFF

Przycisk powoduje Włączenie / Wyłączenie klimatyzatora

❷ MODE

Naciśnij ten przycisk, aby zmodyfikować tryb klimatyzatora w następującej kolejności:

AUTO — COOL — DRY — HEAT — FAN

❸ FAN

Służy do wyboru prędkości wentylatora w czterech krokach:

AUTO — LOW — MED — HIGH

UWAGA: Nie można włączyć prędkości wentylatora w trybie AUTO lub OSUSZANIE.

❹ SLEEP

- Włącz/wyłącz funkcję uśpienia. Może utrzymać najbardziej komfortową temperaturę i oszczędzać energię. Ta funkcja jest dostępna tylko w trybie CHŁODZENIA, OGRZEWANIA lub AUTO.

- UWAGA: Gdy urządzenie działa w trybie SLEEP, zostanie anulowane po naciśnięciu przycisku MODE, FAN SPEED lub ON / OFF.

❺ FRESH (tylko w modelu RG57A4/BGEF)

Włącz lub wyłącz funkcję FRESH. Po uruchomieniu funkcji FRESH jonizator/odpylacz plazmowy (w zależności od modelu) jest zasilany energią i pomaga usunąć pyłki i zanieczyszczenia z powietrza.

❻ TURBO Button

Włącz lub wyłącz funkcję Turbo. Funkcja Turbo umożliwia osiągnięcie przez jednostkę temperatury zadanej w najkrótszym czasie w trybie chłodzenia lub grzania (jeśli jednostka wewnętrzna nie obsługuje tej funkcji, po naciśnięciu tego przycisku nie nastąpi odpowiednia operacja).

❼ SELF CLEAN (tylko w modelu RG57A4/BGEF)

Włącz lub wyłącz funkcję samooczyszczania.

- 8  Naciśnij ten przycisk, aby zwiększyć ustawienie temperatury wewnętrznej w krokach co 1 ° C do 30 ° C.

 Naciśnij ten przycisk, aby zmniejszyć ustawienie temperatury wewnętrznej w krokach co 1 ° C do 17 ° C.

9 SILENCE/FP

- Włącz lub wyłącz funkcję QUIET. Jeśli naciśniesz dłużej niż 2 sekundy, funkcja FP zostanie aktywowana, naciskając dłużej niż 2 sekundy, wyłączysz ją.
- Po włączeniu funkcji ciszy sprężarka będzie pracować na niskiej częstotliwości, a jednostka wewnętrzna uruchomi delikatny podmuch, co obniży poziom hałasu do najniższego poziomu i stworzy dla ciebie ciche i wygodne warunki. Niska częstotliwość pracy sprężarki może skutkować niewystarczającą wydajnością chłodzenia i ogrzewania klimatyzatora.
- Funkcję FP można aktywować tylko podczas grzania (tylko wtedy, gdy trybem ustawień jest OGRZEWANIE). Jednostka będzie działać przy ustawionej temperaturze 8 ° C. Okno wyświetlacza jednostki wewnętrznej wyświetli FP. Naciśnij przyciski ON / OFF, SLEEP, FP, MODE, FAN SPEED, UP lub DOWN podczas pracy, aby anulować funkcję FP.

10 TIMER ON

Naciśnij ten przycisk, aby zainicjować sekwencję automatycznego włączania. Każde naciśnięcie powoduje zwiększenie ustawienia automatycznego pomiaru w krokach co 30 minut. Gdy czas ustawiania wyświetli 10,0, każde naciśnięcie zwiększy ustawienie automatycznego pomiaru o 60 minut. Aby anulować program z automatycznym pomiarem czasu, po prostu ustaw czas automatycznego włączania na 0,0.

11 TIMER OFF

Naciśnij ten przycisk, aby zainicjować sekwencję czasową automatycznego wyłączenia. Każde naciśnięcie powoduje zwiększenie ustawienia automatycznego pomiaru w krokach co 30 minut. Gdy czas ustawiania wyświetli 10,0, każde naciśnięcie zwiększy ustawienie automatycznego pomiaru o 60 minut. Aby anulować program z automatycznym opóźnieniem, po prostu ustaw czas automatycznego wyłączenia na 0,0

12 Swing (dla modeli RG57A4/BGEF)

Służy do zatrzymywania lub uruchamiania pionowego ruchu żaluzji i ustawiania pożądanego kierunku przepływu powietrza w lewo / prawo. Żaluzja pionowa zmienia kąt o 6 stopni. W przypadku niektórych jednostek obszar wyświetlania temperatury jednostki wewnętrznej wyświetla się przez jedną sekundę. Jeśli będziesz naciskać dłużej niż 2 sekundy, aktywowana zostanie funkcja wychylenia żaluzji pionowej. A obszar wyświetlania jednostki wewnętrznej wyświetla IIII, miga cztery razy, a następnie ustawienie temperatury powraca. Jeśli funkcja wychylenia żaluzji pionowej jest zatrzymana, wyświetla LC i pozostaje włączona przez 3 sekundy.

Swing (dla modeli RG57A4/BGEF)

Służy do zatrzymywania lub uruchamiania poziomego ruchu żaluzji lub ustawiania pożądanego kierunku przepływu powietrza w górę / w dół. Żaluzja zmienia kąt o 6 stopni. Jeśli będziesz naciskać dłużej niż 2 sekundy, żaluzja będzie się automatycznie podnosić i opuszczać.

SWING (dla modeli RG57A6/BGE)

Służy do zatrzymywania lub uruchamiania funkcji automatycznego wychylenia żaluzji poziomej.

DIRECT (dla modeli RG57A6/BGE)

Służy do zmiany ruchu żaluzji i ustawienia pożądanego kierunku przepływu powietrza w górę / w dół. Żaluzja zmienia kąt 6 ° dla każdego naciśnięcia.

13 FOLLOW ME

Naciśnij ten przycisk, aby uruchomić funkcję Follow Me, zdalny wyświetlacz pokazuje aktualną temperaturę w swoim miejscu. Pilot będzie wysyłać ten sygnał do klimatyzatora co 3 minuty, aż ponownie naciśnię przycisk Follow Me. Klimatyzator automatycznie anuluje funkcję Follow Me, jeśli nie odbierze sygnału w ciągu 7 minut.

14 LED

Wyłącz / Aktywuj ekran wewnętrzny. Po naciśnięciu przycisku ekran wewnętrzny zostanie wyłączony, naciśnij go ponownie, aby podświetlić wyświetlacz.

Wskaźniki na LCD

Informacje są wyświetlane po włączeniu pilota zdalnego sterowania.

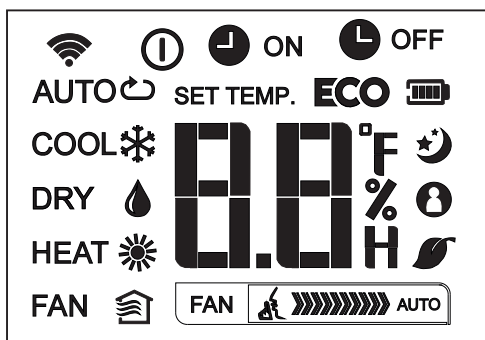

Tryby pracy

AUTO COOL DRY
HEAT FAN

-
- Wyświetlany podczas przesyłania danych.
 - Wyświetlany, gdy pilot jest włączony.
 - Wskaźnik baterii (poziom naładowania baterii)
 - ECO** Niedostępne dla tego urządzenia
-
- ON Wyświetlany gdy TIMER ON jest włączony
 - OFF Wyświetlany gdy TIMER OFF jest włączony
 - Pokazuje ustawioną temperaturę lub temperaturę pokojową lub czas w ustawieniu TIMER.

-
- Wyświetlany w trybie uśpienia.
 - Wskazuje, że klimatyzator działa w trybie Follow me
 - Wyświetlany, gdy aktywowana jest nowa funkcja (niektóre jednostki)
 - Wyświetlany, gdy włączona jest funkcja cizy

Wskaźnik prędkości nawiewu:

-
- FAN Niska prędkość
 - FAN Średnia prędkość
 - FAN Wysoka prędkość
 - FAN Automatyeczna prędkość wentylatora

UWAGA:

Wszystkie wskaźniki pokazane na rysunku służą jasnej prezentacji. Ale podczas rzeczywistej operacji tylko względne znaki funkcjonalne są wyświetlane w oknie wyświetlacza.

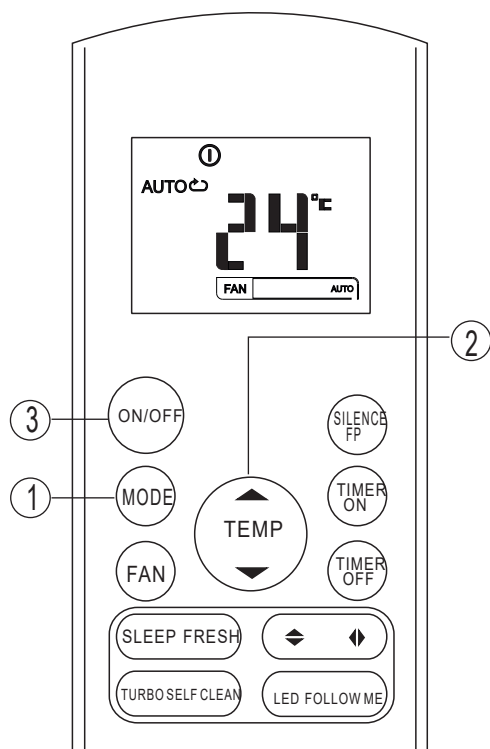

Tryb AUTO

Upewnij się, że urządzenie jest podłączone i czy ma podpięte zasilanie. Wskaźnik OPERATION na panelu wyświetlacza jednostki wewnętrznej zaczyna migać.

1. Naciśnij przycisk MODE, aby wybrać Auto.
2. Naciśnij przycisk UP / DOWN, aby ustawić żadaną temperaturę. Temperaturę można ustawić w zakresie od 17°C ~ 30°C z przyrostem 1°C.
3. Naciśnij przycisk ON / OFF, aby uruchomić klimatyzator.

UWAGA

1. W trybie automatycznym klimatyzator może wybrać tryb chłodzenia, wentylatora i ogrzewania, wykrywając różnicę między rzeczywistą temperaturą otoczenia a ustawioną temperaturą na pilocie zdalnego sterowania.
2. W trybie automatycznym nie można przełączać prędkości wentylatora. Jest on kontrolowany automatycznie.
3. Jeśli tryb automatyczny nie jest dla Ciebie wygodny, żądany tryb można wybrać ręcznie.

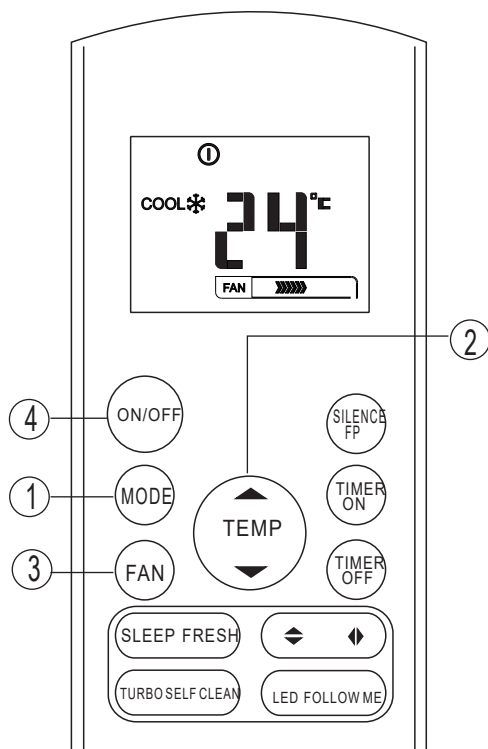

Tryb

CHŁODZENIE/GRZANIE/WENTYLACJA

Upewnij się, że urządzenie jest podłączone i czy ma podpięte zasilanie.

1. Naciśnij przycisk MODE, aby wybrać tryb CHŁODZENIE, OGRZEWANIE (tylko modele z chłodzeniem i ogrzewaniem) lub WENTYLATOR.
2. Naciśnij przyciski UP / DOWN, aby ustawić żadaną temperaturę. Temperaturę można ustawić w zakresie od 17°C ~ 30°C z przyrostem 1°C.
3. Naciśnij przycisk FAN, aby wybrać prędkość wentylatora w czterech krokach - Auto, Low, Med lub High.
4. Naciśnij przycisk ON / OFF, aby uruchomić klimatyzator.

UWAGA

W trybie WENTYLACJI ustawiona temperatura nie jest wyświetlana na pilocie zdalnego sterowania i nie można również kontrolować temperatury w pomieszczeniu. W takim przypadku można wykonać tylko etap 1, 3 i 4.

Tryb OSUSZANIA

Upewnij się, że urządzenie jest podłączone i czy zasilanie jest podpięte. Wskaźnik OPERATION na panelu wyświetlacza jednostki wewnętrznej zaczyna migać.

1. Naciśnij przycisk MODE, aby wybrać tryb OSUSZANIA.

2. Naciskaj przyciski UP / DOWN, aby ustawić żądaną temperaturę. Temperaturę można ustawić w zakresie 17 ° C ~ 30 ° C z przyrostem co 1 ° C.

3. Naciśnij przycisk ON / OFF, aby uruchomić klimatyzator.

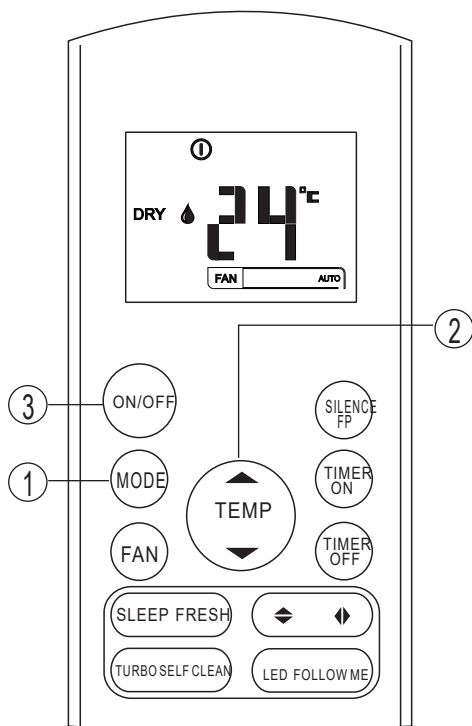

UWAGA

W trybie osuszania nie można przełączać prędkości wentylatora. Jest on kontrolowany automatycznie.

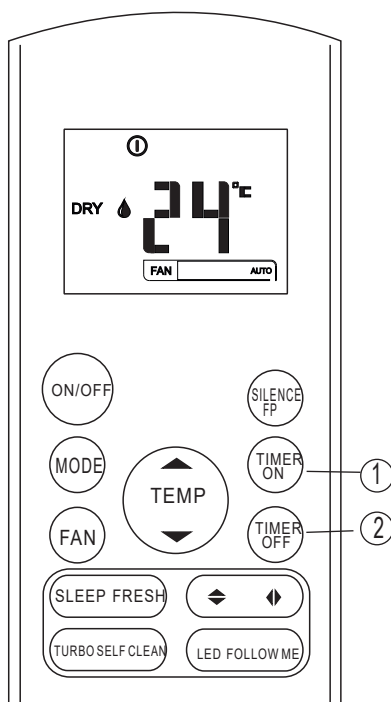

Naciśnij przycisk TIMER ON, aby ustawić czas automatycznego włączenia urządzenia. Naciśnij przycisk TIMER OFF, aby ustawić czas automatycznego wyłączenia urządzenia.

Aby ustawić czas automatycznego włączania.

1. Naciśnij przycisk TIMER ON. Pilot pokazuje TIMER WŁĄCZONY. Czas ostatniego ustawienia automatycznego włączenia oraz sygnał „H” będą wyświetlane na obszarze wyświetlacza LCD. Teraz można zresetować czas automatycznego włączania, aby rozpocząć operację.
2. Naciśnij ponownie przycisk TIMER ON, aby ustawić żądany czas automatycznego włączania. Każde naciśnięcie przycisku powoduje zwiększenie czasu o pół godziny między 0 a 10 godzin oraz o jedną godzinę między 10 a 24 godzinami.
3. Po ustawieniu WŁĄCZNIKA CZASOWEGO wystąpi 1 sekundowe opóźnienie, zanim pilot zdalnego sterowania wyśle sygnał do klimatyzatora. Następnie, po około 2 sekundach, sygnał „h” zniknie, a ustawiona temperatura pojawi się ponownie na wyświetlaczu LCD.

Aby ustawić czas automatycznego wyłączenia.

1. Naciśnij przycisk TIMER OFF. Pilot pokazuje TIMER OFF. Czas ostatniego ustawienia automatycznego wyłączenia oraz sygnał „H” pojawi się na wyświetlaczu LCD. Teraz można zresetować czas automatycznego wyłączenia, aby zatrzymać operację.
2. Naciśnij ponownie przycisk TIMER OFF, aby ustawić żądany czas automatycznego wyłączenia. Każde naciśnięcie przycisku powoduje zwiększenie czasu o pół godziny między 0 a 10 godzin oraz o jedną godzinę między 10 a 24 godzinami.
3. Po wyłączeniu TIMERA nastąpi 1 sekundowe opóźnienie, zanim pilot zdalnego sterowania wyśle sygnał do klimatyzatora. Następnie, po około 2 sekundach, sygnał „H” zniknie, a ustawiona temperatura pojawi się ponownie na wyświetlaczu LCD.

Funkcja TIMER

▲ UWAGA

Po wybraniu działania timera pilot zdalnego sterowania automatycznie przesyła sygnał timera do jednostki wewnętrznej przez określony czas. Dlatego trzymaj pilota w miejscu, w którym może prawidłowo przesyłać sygnał do jednostki wewnętrznej.

Effektywny czas działania ustawiony przez zdalny sterownik dla funkcji timera jest ograniczony do następujących ustawień: 0,5, 1,0, 1,5, 2,0, 2,5, 3,0, 3,5, 4,0, 4,5, 5,0, 5,5, 6,0, 6,5, 7,0, 7,5, 8,0, 8,5, 9,0, 9,5, 10, 11, 12, 13, 14, 15, 16, 17, 18, 19, 20, 21, 22, 23 i 24.

Przykład ustawienia timera

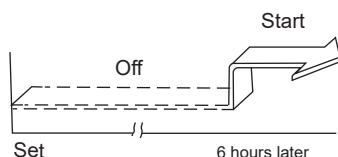
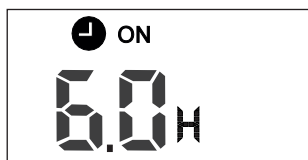

TIMER ON

(Operacja automatycznego włączenia)

Funkcja TIMER ON jest przydatna, gdy chcesz, aby urządzenie włączało się automatycznie przed powrotem do domu. Klimatyzator automatycznie rozpocznie pracę o ustawionej godzinie.

Przykład:

Aby uruchomić klimatyzator za 6 godzin.

1. Naciśnij przycisk TIMER ON, ostatnie ustawienie czasu rozpoczęcia pracy i sygnał „H” pojawią się na wyświetlaczu.
2. Naciśnij przycisk TIMER ON, aby wyświetlić „6.0H” na wyświetlaczu TIMER ON na pilocie zdalnego sterowania.
3. Poczekaj 3 sekundy, a obszar wyświetlacza cyfrowego ponownie pokaże temperaturę. Wskaźnik „TIMER WŁ.” Pozostaje włączony i ta funkcja jest włączona.

Funkcja TIMER

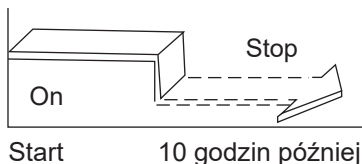

TIMER OFF

(Operacja automatycznego wyłączenia)

Funkcja TIMER OFF jest przydatna, gdy chcesz, aby urządzenie wyłączało się automatycznie po pójściu spać. Klimatyzator zatrzyma się automatycznie o ustawionej godzinie.

Przykład:

Aby zatrzymać klimatyzator za 10 godzin.

1. Naciśnij przycisk TIMER OFF, ostatnie ustawienie czasu zatrzymania pracy i sygnał „H” pojawią się na wyświetlaczu.
2. Naciśnij przycisk TIMER OFF, aby wyświetlić „10H” na wyświetlaczu TIMER OFF pilota.
3. Poczekaj 3 sekundy, a obszar wyświetlacza cyfrowego ponownie pokaże temperaturę. Wskaźnik „TIMER OFF” pozostaje włączony i ta funkcja jest włączona.

KOMBINOWANY TIMER

(Ustawianie jednocześnie timerów WŁĄCZANIA i WYŁĄCZANIA)

TIMER WYŁ. ~ TIMER WŁ

(On ~ Stop ~ Rozpocznij pracę)

Ta funkcja jest przydatna, gdy chcesz zatrzymać klimatyzator po pójściu spać i uruchomić go ponownie rano po przebudzeniu lub po powrocie do domu.

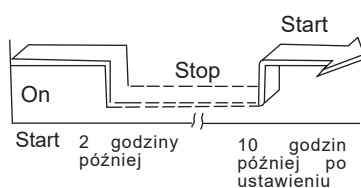
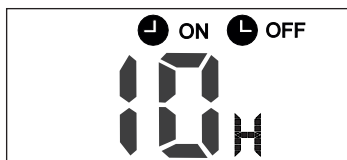

Przykład:

Aby zatrzymać klimatyzator 2 godziny po ustawieniu i uruchomić go ponownie 10 godzin po ustawieniu.

1. Naciśnij przycisk TIMER OFF.
2. Naciśnij ponownie przycisk TIMER OFF, aby wyświetlić 2,0H na wyświetlaczu TIMER OFF.
3. Naciśnij przycisk TIMER ON.
4. Naciśnij ponownie przycisk TIMER ON, aby wyświetlić 10H na wyświetlaczu TIMER ON.
5. Poczekaj 3 sekundy, a obszar wyświetlacza cyfrowego ponownie pokaże temperaturę. Wskaźnik „TIMER ON OFF” pozostaje włączony i ta funkcja jest włączona.

Funkcja TIMER

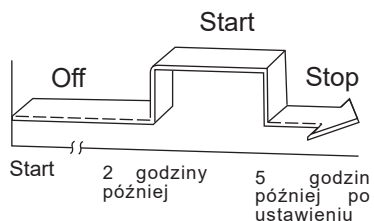
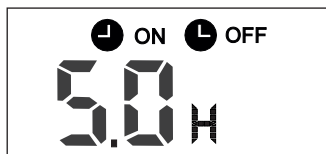

TIMER WŁĄCZONY ~ TIMER WYŁĄCZONY (Wył. ~ Start ~ Zatrzymaj działanie)

Ta funkcja jest przydatna, gdy chcesz uruchomić klimatyzator przed przebudzeniem i zatrzymać go po wyjściu z domu.

Przykład:

Aby uruchomić klimatyzator 2 godziny po ustawieniu,

i zatrzymaj to 5 godzin po ustawieniu.

1. Naciśnij przycisk TIMER ON.
2. Naciśnij ponownie przycisk TIMER ON, aby wyświetlić 2,0H na wyświetlaczu TIMER ON.
3. Naciśnij przycisk TIMER OFF.
4. Naciśnij ponownie przycisk TIMER OFF, aby wyświetlić 5.0H na wyświetlaczu TIMER OFF.

5. Poczekać 3 sekundy, a obszar wyświetlacza cyfrowego ponownie pokaże temperaturę. Wskaźnik „TIMER WŁ. I TIMER WYŁ.” Pozostaje włączony i ta funkcja jest włączona.

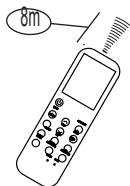
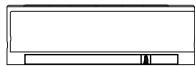

Lokalizacja pilota zdalnego sterowania.

- Użyj pilota w odległości do 8 metrów od urządzenia, kierując go w stronę odbiornika. Odbiór jest potwierdzany sygnałem dźwiękowym.

▲ UWAGA

- Klimatyzator nie będzie działać, jeśli zasłony, drzwi lub inne materiały blokują sygnały z pilota zdalnego sterowania do jednostki wewnętrznej.
- Nie dopuść, aby jakkolwiek płyn dostał się do pilota.
- Nie wystawiaj pilota na bezpośrednie działanie promieni słonecznych lub ciepła.
- Jeśli odbiornik sygnału podczerwieni na jednostce wewnętrznej jest wystawiony na bezpośrednie działanie promieni słonecznych, klimatyzator może nie działać poprawnie. Użyj zasłony, aby zapobiec padaniu światła słonecznego na odbiornik.
- Jeśli inne urządzenia elektryczne reagują na pilota, należy je przenieść lub skonsultować się z lokalnym sprzedawcą.
- Nie upuszczaj pilota. Ostrożnie.
- Nie kładź ciężkich przedmiotów na pilocie zdalnego sterowania ani nie stawaj na nim.

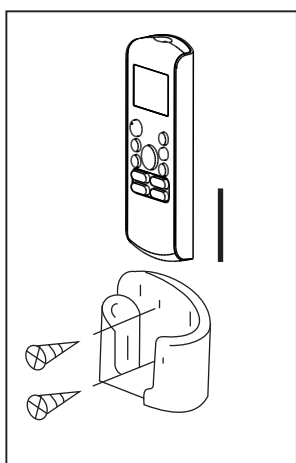

Korzystanie z uchwytu pilota (opcjonalnie)

- Pilot można przymocować do ściany lub kolumny za pomocą uchwytu pilota (brak w zestawie, zakupiony osobno).
- Przed włożeniem pilota sprawdź, czy klimatyzator prawidłowo odbiera sygnały.
- Zainstaluj uchwyt pilota za pomocą dwóch śrub.
- Aby włożyć lub wyjąć pilot, przesun go w górę lub w dół w uchwycie.

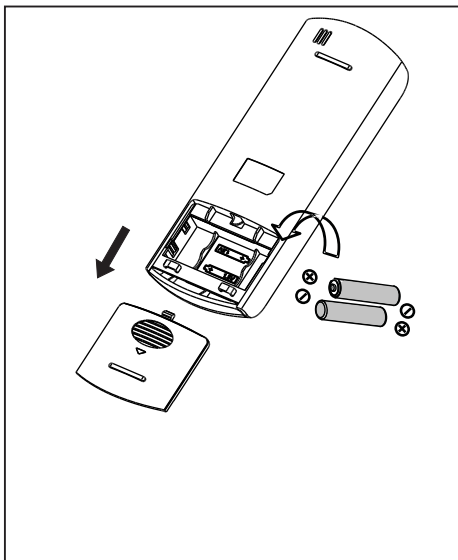

Wymień stare baterie na nowe w następujących przypadkach:

- Sygnał dźwiękowy nie jest emitowany, gdy nadawany jest sygnał.
- Wskaźnik zanika.

Pilot jest zasilany dwoma suchymi bateriami (R03 / LR03X2) umieszczonymi w tylnej części i chronionymi pokrywą.

- (1) Zdejmij pokrywę w tylnej części pilota.
- (2) Wyjmij stare baterie i włóż nowe baterie, prawidłowo umieszczając końcówki (+) i (-).
- (3) Zainstaluj ponownie pokrywę.

UWAGA: Po wyjęciu baterii pilot zdalnego sterowania wraca do ustawień fabrycznych.

▲ UWAGA

- Nie mieszaj starych i nowych baterii lub baterii różnych typów.
- Nie pozostawiaj baterii w pilocie zdalnego sterowania, jeśli nie będą używane przez 2 lub 3 miesiące.
- Nie wyrzucaj baterii razem z niesortowanymi odpadami komunalnymi. Konieczna jest osobna segregacja takich odpadów.

Kwestie Bezpieczeństwa

Zapoznaj się ze środkami bezpieczeństwa przed przystąpieniem do montażu.

Nieprawidłowy montaż wynikający z niezastosowania się do instrukcji może spowodować poważne uszkodzenia lub obrażenia.



UWAGA

Symbol ten oznacza, że zignorowanie instrukcji może spowodować lekkie obrażenia ciała lub uszkodzenie urządzenia lub mienia.



OSTRZEŻENIE

Oznacza, że zignorowanie instrukcji może spowodować śmierć lub poważne obrażenia.



UWAGA

Dzieci w wieku 8 lat i starsze oraz osoby o ograniczonej sprawności ruchowej, sensorycznej lub umysłowej, a także osoby nieposiadające należytego doświadczenia lub wiedzy mogą korzystać z urządzenia pod warunkiem, że znajdują się pod nadzorem lub otrzymały wytyczne dotyczące bezpiecznego używania urządzenia i rozumieją związane z tym zagrożenia. Dzieci nie mogą bawić się urządzeniem. Czyszczenie i konserwacja nie mogą być wykonywane przez dzieci bez nadzoru.



OSTRZEŻENIA DOTYCZĄCE UŻYTKOWANIA PRODUKTU

W przypadku wystąpienia nieprawidłowości (np. zapach spalenizny), należy niezwłocznie wyłączyć urządzenie i wyciągnąć wtyczkę z gniazdka. Skontaktować się z dystrybutorem w celu uzyskania instrukcji, które pozwolą uniknąć porażenia prądem, wzniesienia ognia lub odniesienia obrażeń.

Nie wolno wkładać palców, prętów ani innych przedmiotów do wlotu lub wylotu powietrza. Może to spowodować obrażenia ciała, ponieważ wentylator może obracać się z dużą prędkością.

Nie używać łatwopalnych substancji w postaci aerozoli (np. lakier do włosów, farba w sprayu). Może to być przyczyną wzniesienia ognia.

Nie obsługiwać klimatyzatora w pobliżu miejsc, z których może ulatniać się łatwopalny gaz. Wycieki gazu wokół urządzenia mogą być przyczyną wybuchu.

Nie używać klimatyzatora w wilgotnym pomieszczeniu (jak np. w łazience lub pralni). Może to spowodować porażenie prądem i doprowadzić do uszkodzenia klimatyzatora.

Nie przebywać przez dłuższy czas w bezpośrednim strumieniu zimnego powietrza.

OSTRZEŻENIA DOTYCZĄCE CZYSZCZENIA I KONSERWACJI

Przed przystąpieniem do czyszczenia urządzenia należy je wyłączyć i odłączyć przewód zasilający. Istnieje niebezpieczeństwo porażenia prądem elektrycznym.

Nie myć klimatyzatora dużą ilością wody.

Nie czyścić klimatyzatora łatwopalnymi środkami czyszczącymi. Środki takie mogą spowodować wzniesienie ognia lub deformację obudowy.



UWAGA

Jeżeli oprócz klimatyzatora w jednym pomieszczeniu znajdują się również palniki i inne urządzenia grzewcze, należy regularnie wietrzyć to pomieszczenie, aby uniknąć niedoboru tlenu.

Jeżeli urządzenie nie będzie używane przez dłuższy czas, należy odłączyć je od źródła zasilania.

W czasie burzy należy wyłączyć urządzenie i odłączyć wtyczkę przewodu zasilającego.

Należy sprawdzić czy skropliny mogą być bez problemu odprowadzane z urządzenia.

Nie obsługiwać klimatyzatora mokrymi rękoma. Może to spowodować porażenie prądem.

Urządzenie może być używane wyłącznie zgodnie z jego przeznaczeniem.

Nie wspinać się na jednostkę zewnętrzną ani nie umieszczać na niej żadnych przedmiotów.

Nie wolno używać urządzenia przez dłuższy czas w warunkach wysokiej wilgotności, przy otwartych drzwiach lub oknach.



OSTRZEŻENIA DOTYCZĄCE INSTALACJI ELEKTRYCZNEJ

Należy używać wyłącznie określone przewody zasilające. Jeśli przewód ulegnie uszkodzeniu, jego wymianę należy zlecić producentowi lub autoryzowanemu serwisowi.

Przewód zasilający należy utrzymywać w czystości. Usunąć pył i inne zanieczyszczenia, nagromadzone na przewodzie lub wokół wtyczki. Brudne wtyczki mogą spowodować wzniesienie ognia lub porażenie prądem.

Nie odłączać urządzenia od zasilania ciągnąc za przewód zasilający. Należy mocno uchwycić wtyczkę i wyciągnąć ją z gniazdka. Bezpośrednie pociąganie za przewód może doprowadzić do jego uszkodzenia lub spowodować wzniesienie ognia lub porażenie prądem.

Nie używać przedłużaczy, ręcznie przedłużać przewodu zasilającego lub podłączać innych urządzeń do tego samego gniazdka co klimatyzator. Niedokładne połączenia elektryczne, niewystarczająca izolacja i za niskie napięcie mogą spowodować wzniesienie ognia.



UWAGI DOTYCZĄCE INSTALACJI URZĄDZENIA

1. Instalacja musi być wykonana przez autoryzowanego sprzedawcę lub specjalistę. Wadliwa instalacja może spowodować wyciek wody, porażenie prądem lub pożar.
2. Instalacja musi być wykonana zgodnie z instrukcją instalacji. Nieprawidłowy montaż może spowodować wyciek wody, porażenie prądem lub pożar.
(W Ameryce Północnej instalacja musi być wykonana zgodnie z wymogami NEC i CEC wyłącznie przez upoważniony personel.)
3. Skontaktuj się z autoryzowanym technikiem serwisowym w celu naprawy lub konserwacji tego urządzenia. To urządzenie należy zainstalować zgodnie z krajowymi przepisami dotyczącymi instalacji elektrycznych.
4. Do instalacji należy używać wyłącznie dołączonych akcesoriów, części i określonych części. Używanie niestandardowych części może spowodować wyciek wody, porażenie prądem, pożar i może spowodować awarię urządzenia.
5. Zainstaluj urządzenie w stabilnym miejscu, które utrzyma jego ciężar. Jeśli wybrana lokalizacja nie wytrzyma ciężaru urządzenia lub instalacja nie została wykonana prawidłowo, urządzenie może spaść i spowodować poważne obrażenia i uszkodzenia.
6. Zainstaluj rury odwadniające zgodnie z instrukcjami w tej instrukcji. Niewłaściwy drenaż może spowodować uszkodzenie wody w domu i mieniu.
7. W przypadku urządzeń wyposażonych w dodatkową nagrzewnicę elektryczną nie należy instalować urządzenia w odległości 1 metra (3 stopy) od materiałów łatwopalnych.
8. Nie instaluj urządzenia w miejscu, które może być narażone na wycieki łatwopalnego gazu. Jeżeli wokół urządzenia gromadzi się łatwopalny gaz, może to spowodować pożar.
9. Nie włączaj zasilania, dopóki wszystkie prace nie zostaną zakończone.
10. Przenosząc lub przenosząc klimatyzator, skonsultuj się z doświadczonymi technikami serwisowymi w celu odłączenia i ponownej instalacji urządzenia.
11. Jak zainstalować urządzenie na wsporniku, przeczytaj informacje, aby uzyskać szczegółowe informacje w rozdziałach „Instalacja jednostki wewnętrznej” i „Instalacja jednostki zewnętrznej”.

Uwaga na temat fluorowanych gazów

(nie dotyczy urządzenia używającego czynnika chłodniczego R290)

1. To urządzenie klimatyzacyjne zawiera fluorowane gazy cieplarniane. Szczegółowe informacje na temat rodzaju gazu i ilości znajdują się na odpowiedniej etykiecie na samym urządzeniu lub w „Podręczniku użytkownika - karta produktu” w opakowaniu jednostki zewnętrznej. (Tylko produkty Unii Europejskiej).
2. Instalacja, serwis, konserwacja i naprawa tego urządzenia muszą być wykonywane przez certyfikowanego technika.
3. Dezinstalacja i recykling produktu musi być przeprowadzony przez certyfikowanego technika.
4. W przypadku urządzeń zawierających fluorowane gazy cieplarniane w ilości 5 ton CO₂ ekwiwalent lub więcej, ale mniej niż 50 ton ekwiwalentu CO₂, jeżeli w systemie występuje wyciek zainstalowany system detekcji, należy sprawdzać szczelność przynajmniej co 24 miesiące.
5. Gdy jednostka jest sprawdzana pod kątem wycieków, zdecydowanie zaleca się prawidłowe prowadzenie wszystkich kontroli.



OSTRZEŻENIE dotyczące stosowania czynnika chłodniczego R32 / R290

Gdy stosuje się łatwopalny czynnik chłodniczy, urządzenie należy przechowywać w dobrze wentylowanym pomieszczeniu, w którym wielkość pomieszczenia odpowiada powierzchni pomieszczenia, jak określono w instrukcji użytkownika.

Dla modeli chłodniczych R32:

Urządzenie powinno być zainstalowane, obsługiwane i przechowywane w pomieszczeniu o powierzchni podłogi większej niż 4m.

Urządzenia nie należy instalować w przestrzeni nie wentylowanej, jeżeli przestrzeń ta jest mniejsza niż 4 m.

W przypadku modeli czynnika chłodniczego R290 wymagana minimalna wielkość pomieszczenia:

≤ 9000 jednostek Btu / h: 13m^2

Jednostki $> 9000\text{Btu / h}$ i $\leq 12000\text{Btu / h}$: 17m^2

Jednostki $> 12000\text{Btu / h}$ i $\leq 18000\text{Btu / h}$: 26m^2

Jednostki $> 18000\text{Btu / h}$ i $\leq 24000\text{Btu / h}$: 35m^2

Łączniki mechaniczne wielokrotnego użytku i złącza kielichowe nie są dozwolone w pomieszczeniach. (Wymagania standardowe EN).

Złącza mechaniczne stosowane w pomieszczeniach powinny mieć szczelność nie większą niż 3 g / rok przy 25% maksymalnego dopuszczalnego ciśnienia. W przypadku ponownego użycia łączników mechanicznych w pomieszczeniach części uszczelniające należy wymienić. Kiedy rozchylone połączenia są ponownie używane w pomieszczeniach, część kielichowa powinna zostać wykonana ponownie. (Wymagania UL)

W przypadku ponownego użycia łączników mechanicznych w pomieszczeniach części uszczelniające należy wymienić. Kiedy rozchylone połączenia są ponownie używane w pomieszczeniach, część kielichowa powinna zostać wykonana ponownie. (Wymagania standardowe IEC)

Specyfikacja i funkcje urządzenia

Wyświetlacz panelu sterującego

UWAGA: Różne modele mają inny panel wyświetlacza. Nie wszystkie opisane poniżej wskaźniki są dostępne dla zakupionego klimatyzatora. Sprawdź wewnętrzny wyświetlacz zakupionego urządzenia. Ilustracje w tym podręczniku służą wyłącznie celom objaśniającym. Rzeczywisty kształt jednostki wewnętrznej może się nieco różnić. Rzeczywisty kształt będzie rozstrzygający.

Ten panel wyświetlacza na jednostce wewnętrznej może być używany do sterowania jednostką w przypadku, gdy pilot został zgubiony lub rozładowano baterie.

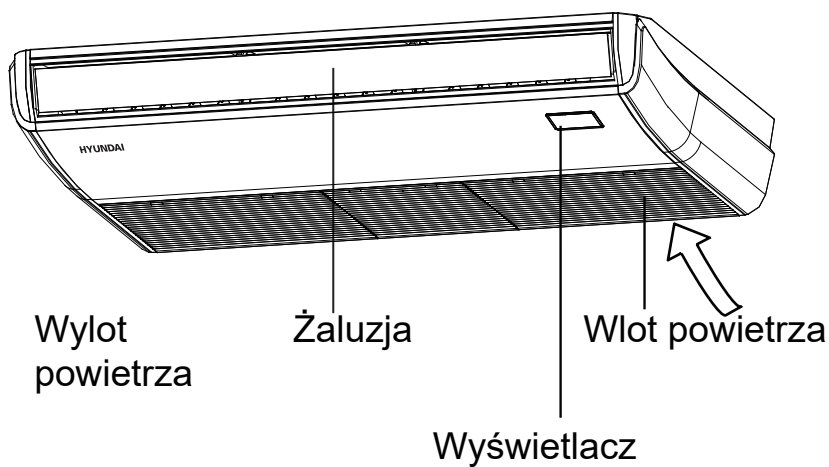

(A)

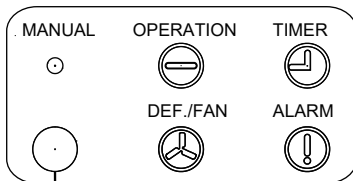

Odbiornik podczerwieni

(D)

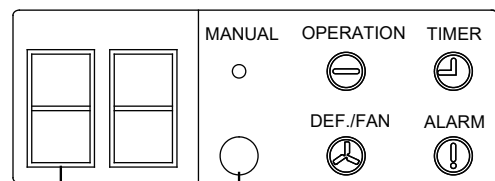

Wyświetlacz LED Odbiornik podczerwieni

(B)



Odbiornik podczerwieni

Wyświetlacz LED

(E)

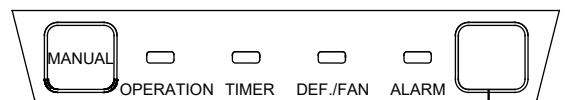

Odbiornik podczerwieni

(C)



Odbiornik podczerwieni

(F)

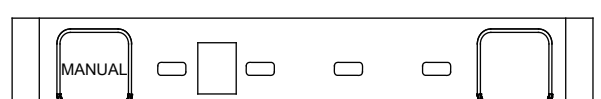

Odbiornik podczerwieni

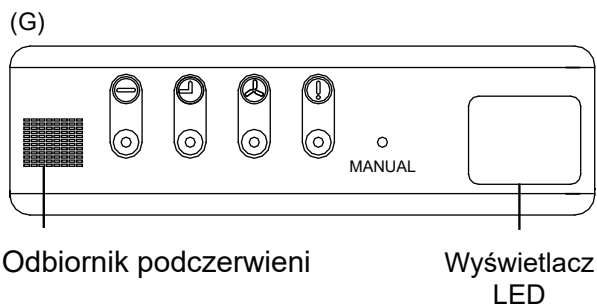

- **Przycisk MANUAL:** Ten przycisk wybiera tryb w następującej kolejności: AUTO, WYMUSZONE CHŁODZENIE, OFF.

Tryb WYMUSZONE CHŁODZENIE: W trybie WYMUSZONE CHŁODZENIE lampka pracy miga. Następnie system przełączy się w tryb AUTO po ochłodzeniu przy dużej prędkości wydmuchu powietrza przez 30 minut. Pilot zdalnego sterowania zostanie wyłączony podczas działania tego trybu.

Tryb OFF: Gdy panel jest WYŁĄCZONY, urządzenie wyłącza się, a pilot zdalnego sterowania zostaje ponownie włączony.

- **Wskaźnik pracy:**

OPERATION				OPERATION		
-----------	--	--	--	-----------	--	--
- **Wskaźnik TIMER:**

TIMER				TIMER		
-------	--	--	--	-------	--	--
- **Wskaźnik odmrażania: /podgrzewania**

DEF./FAN				DEF./FAN		
----------	--	--	--	----------	--	--
- **Wskaźnik ALARM:**

ALARM				ALARM		
-------	--	--	--	-------	--	--
- **Przycisk funkcyjny:**

				FUNC		
--	--	--	--	------	--	--

Eksplatacja i utrzymanie

Czyszczenie jednostki wewnętrznej

 **PRZED CZYSZCZENIEM LUB KONSERWACJĄ**

ZAWSZE WYŁĄCZ URZĄDZENIE KLIMATYZACJI I ODŁĄCZ ZASILANIE PRZED CZYSZCZENIEM LUB KONSERWACJĄ.

 **UWAGA**

Do czyszczenia urządzenia używaj tylko miękkiej, suchej szmatki. Jeśli urządzenie jest szczególnie zabrudzone, możesz użyć szmatki namoczonej w ciepłej wodzie, aby go wytrzeć.

- Nie używaj chemikaliów ani chemicznie czyszczonych ściereczek do czyszczenia urządzenia.

- Do czyszczenia urządzenia nie należy używać benzenu, rozcieńczalnika do farb, proszku do polerowania ani innych rozpuszczalników. Mogą powodować pęknięcie lub deformację powierzchni z tworzywa sztucznego.

- Do czyszczenia panelu przedniego nie należy używać wody o temperaturze wyższej niż 40 ° C (104 ° F). Może to spowodować deformację lub odbarwienie panelu.

Czyszczenie filtra powietrza

Zapchany klimatyzator może obniżyć wydajność chłodzenia urządzenia, a także może być szkodliwy dla zdrowia. Należy czyścić filtr raz na dwa tygodnie.

1. Otwórz wlot powietrza za pomocą śrubokręta. Odłącz kratkę od jednostki, trzymając ją pod kątem 45 °, unosząc ją lekko do góry, a następnie pociągając kratkę do przodu.
2. Wyjmij filtr powietrza. (dotyczy tylko klimatyzatorów 3,2 ~ 10,5 kW).

3. Wyjmij filtr powietrza bezpośrednio z wlotu powietrza, jak pokazano (dotyczy tylko klimatyzatorów 14 ~ 16 kW).
4. Wyjmij filtr powietrza.
5. Wyczyść filtr powietrza, odkurzając powierzchnię lub myjąc go w ciepłej wodzie z łagodnym detergentem.
6. Opłucz filtr czystą wodą i pozostaw do wyschnięcia na powietrzu. **NIE pozwól**, aby filtr wyschł w bezpośrednim świetle słonecznym.
7. Ponownie zainstaluj filtr.

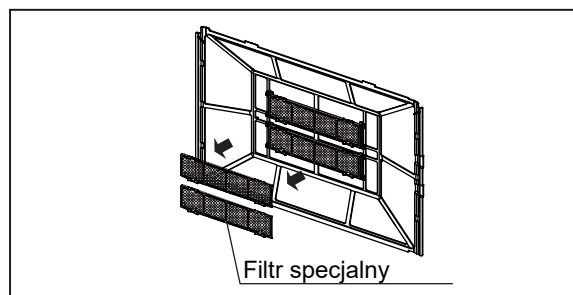
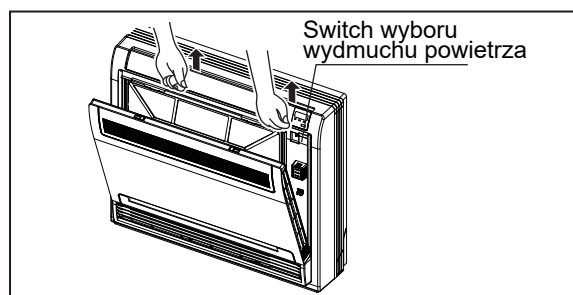
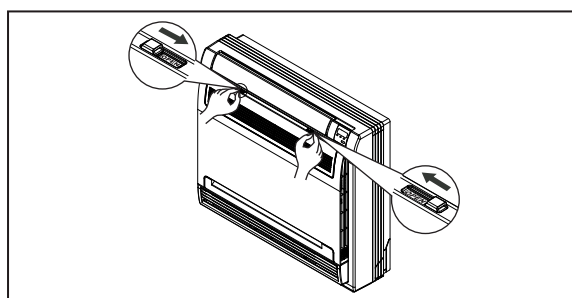

W przypadku korzystania z wody strona wlotowa powinna być skierowana w dół i oddalona od strumienia wody.



Jeśli używasz odkurzacza, strona wlotowa powinna być skierowana w stronę odkurzacza.

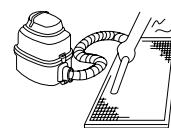

UWAGA

- Przed wymianą filtra lub czyszczeniem wyłącz urządzenie i odłącz zasilanie.
- Podczas wyjmowania filtra nie dotykaj metalowych części w urządzeniu. Ostre metalowe krawędzie mogą cię skaleczyć.
- Nie używaj wody do czyszczenia wnętrza jednostki wewnętrznej. Może to zniszczyć izolację i spowodować porażenie prądem.
- Podczas suszenia nie wystawiać filtra na bezpośrednie działanie promieni słonecznych. Może to zmniejszyć filtr.

UWAGA

- Wszelkie czynności konserwacyjne i czyszczenie jednostki zewnętrznej powinny być wykonywane przez autoryzowanego sprzedawcę lub licencjonowanego dostawcę usług.
- Wszelkie naprawy jednostek powinny być wykonywane przez autoryzowanego sprzedawcę lub licencjonowanego dostawcę usług.

Konserwacja - długie okresy nieużywania

Jeśli planujesz nie używać klimatyzatora przez dłuższy czas, wykonaj następujące czynności:

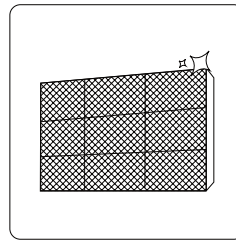

Wyczyść wszystkie filtry

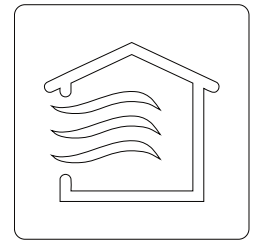

Włącz funkcję WENTYLATORA, aż urządzenie całkowicie wyschnie

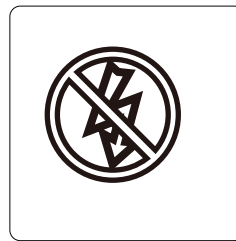

Wyłącz urządzenie i odłącz zasilanie

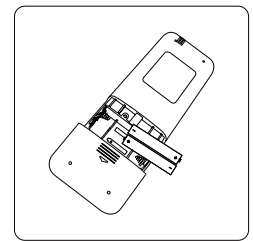

Wymij baterie z pilota

Konserwacja - przegląd przedsezonowy

Po długim okresie nieużywania lub przed okresami częstego używania wykonaj następujące czynności:

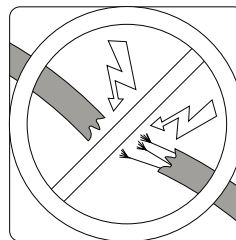

Sprawdź, czy nie ma uszkodzonych przewodów

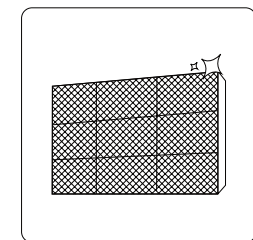

Wyczyść wszystkie filtry



Sprawdź, czy nie ma wycieków

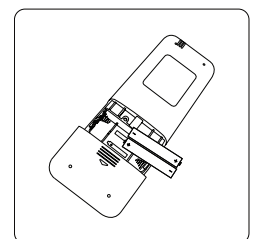

Wymień baterie

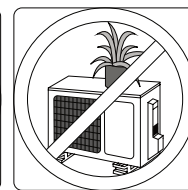
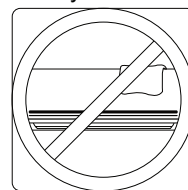

Upewnij się, że nic nie blokuje wszystkich wlotów i wylotów powietrza

Rozwiązywanie problemów



ŚRODKI OSTROŻNOŚCI

Jeśli wystąpi jakikolwiek z poniższych warunków, natychmiast wyłącz urządzenie!

- Przewód zasilający jest uszkodzony lub nienormalnie ciepły
- Czujesz płonący zapach
- Urządzenie emituje głośnie lub nietypowe dźwięki
- Przepala się bezpiecznik sieciowy lub wyłącznik często się wyłącza
- Woda lub inne przedmioty wpadają do lub z urządzenia

NIE PRÓBUJ NAPRAWIĆ SAMODZIELNIE! NATYCHMIAST SKONTAKTUJ SIĘ Z AUTORYZOWANYM USŁUGODAWCĄ!

Powszechne problemy

Następujące problemy nie stanowią usterki i w większości sytuacji nie wymagają naprawy.

Problem	Możliwe przyczyny
Urządzenie nie włącza się po naciśnięciu przycisku ON / OFF	Urządzenie ma 3-minutową funkcję ochronną, która zapobiega przeciążeniu urządzenia. Nie można ponownie uruchomić urządzenia w ciągu trzech minut od wyłączenia.
Urządzenie zmienia tryb z CHŁODZENIA /OGRZEWANIA na tryb WENTYLATORA	Urządzenie może zmienić swoje ustawienie, aby zapobiec tworzeniu się szronu na urządzeniu. Gdy temperatura wzrośnie, urządzenie zacznie ponownie działać w poprzednio wybranym trybie.
	Ustawiona temperatura została osiągnięta, w którym to momencie urządzenie wyłącza sprężarkę. Urządzenie będzie kontynuować pracę, gdy temperatura ponownie się zmieni.
Jednostka wewnętrzna emituje białą mgiełkę	W wilgotnych regionach duża różnica temperatur między powietrzem w pomieszczeniu a klimatyzowanym może powodować białą mgiełkę.
Zarówno j.wewnętrzna, jak i zewnętrzna emitują białą mgiełkę	Gdy urządzenie ponownie uruchomi się w trybie OGRZEWANIA po odszranianiu, może pojawić się biała mgła z powodu wilgoci wytworzonej podczas procesu odszraniania.
Jednostka wewnętrzna wydaje dźwięki	Gdy żaluzja zresetuje swoje położenie, może pojawić się szum powietrza.
	Po uruchomieniu urządzenia w trybie OGRZEWANIA może pojawić się piskliwy dźwięk z powodu rozszerzania się i kurczenia plastikowych części urządzenia.
Zarówno j.wewnętrzna, jak i j.zewnętrzna wydają dźwięki	Niski poziom syczenia podczas pracy: Jest to normalne i jest spowodowane przepływem gazu chłodniczego przez jednostki wewnętrzne i zewnętrzne.
	Niski poziom syczenia podczas uruchamiania systemu, właśnie przestał działać lub odszrania się: Ten hałas jest normalny i jest spowodowany zatrzymaniem lub zmianą kierunku przepływu czynnika chłodniczego.
	Dźwięk skrzywienia: normalne rozszerzanie i kurczenie się części plastikowych i metalowych spowodowane zmianami temperatury podczas pracy może powodować dźwięki skrzywienia.

Problem	Możliwe przyczyny
Jednostka zewnętrzna wydaje dźwięki	Urządzenie wyda różne dźwięki w zależności od bieżącego trybu pracy.
Pył jest emitowany z j.wewnętrznej lub zewnętrznej	Urządzenie może gromadzić kurz podczas dłuższych okresów nieużywania, które będą emitowane po włączeniu urządzenia. Można to złagodzić, zakrywając urządzenie podczas długich okresów bezczynności.
Urządzenie emituje nieprzyjemny zapach	Urządzenie może pochłaniać zapachy z otoczenia (takie jak meble, gotowanie, papierosy itp.), które będą następnie emitowane podczas pracy. Filtry urządzenia spleśniały i należy je wyczyścić.
Wentylator j.zewnętrznej nie działa	Podczas pracy prędkość wentylatora jest kontrolowana, aby zoptymalizować działanie produktu.
Praca jest nieregularna, nieprzewidywalna lub jednostka nie reaguje	Zakłócenia z wież telefonii komórkowej i zdalnych wzmacniaczy mogą powodować nieprawidłowe działanie urządzenia. W takim przypadku spróbuj wykonać następujące czynności: <ul style="list-style-type: none"> • Odłącz zasilanie, a następnie podłącz ponownie. • Naciśnij przycisk ON / OFF na pilocie, aby wznowić działanie.

UWAGA: Jeśli problem będzie się powtarzał, skontaktuj się z lokalnym sprzedawcą lub najbliższym centrum obsługi klienta. Podaj im szczegółowy opis awarii urządzenia, a także nazwę modelu.

Rozwiązywanie problemów

W przypadku wystąpienia problemów przed skontaktowaniem się z firmą naprawczą należy sprawdzić następujące punkty.

Problem	Możliwe przyczyny	Rozwiązanie
Niska wydajność chłodzenia	Ustawienie temperatury może być wyższe niż temperatura otoczenia w pomieszczeniu	Obniż ustawienie temperatury
	Wymiennik ciepła w jednostce wewnętrznej lub zewnętrznej jest brudny	Oczyść wymiennik ciepła
	Filtr powietrza jest brudny	Wyjmij filtr i wyczyść go zgodnie z instrukcjami
	Wlot lub wylot powietrza jednej z jednostek jest zablokowany	Wyłącz urządzenie, usuń przeszkodę i włącz je ponownie
	Drzwi i okna są otwarte	Upewnij się, że wszystkie drzwi i okna są zamknięte podczas pracy urządzenia
	Nadmierne ciepło jest wytwarzane przez światło słoneczne	Zamknij okna i zasłony w okresach wysokiej temperatury lub jasnego słońca
	Zbyt wiele źródeł ciepła w pomieszczeniu (ludzie, komputery, elektronika itp.)	Zmniejszyć ilość źródeł ciepła
	Mało czynnika chłodniczego z powodu wycieku lub długotrwałego użytkowania	Sprawdź szczelność, w razie potrzeby ponownie uszczelnij i uzupełnij czynnik chłodniczy
Aktywowana jest funkcja CISZA (funkcja opcjonalna)	Funkcja ciszy może obniżyć wydajność produktu poprzez zmniejszenie częstotliwości pracy. Wyłącz funkcję CISZA.	

Problem	Możliwe przyczyny	Rozwiązanie
Urządzenie nie działa	Awaria zasilania	Poczekaj na przywrócenie zasilania
	Zasilanie jest wyłączone	Włącz zasilanie
	Bezpiecznik jest przepalony	Wymień bezpiecznik
	Baterie pilota są wyczerpane	Wymień baterie
	3-minutowa ochrona urządzenia została aktywowana	Poczekaj trzy minuty po ponownym uruchomieniu urządzenia
	Timer jest aktywny	Wyłącz timer
Jednostka często się włącza i wyłącza	W systemie jest za dużo lub za mało czynnika chłodniczego	Sprawdź szczelność i uzupełnij układ czynnikiem chłodniczym.
	Nieściśliwy gaz lub wilgoć dostały się do układu.	Opróżnij i ponownie napełnij układ czynnikiem chłodniczym
	Sprężarka jest zepsuta	Wymień sprężarkę
	Napięcie jest za wysokie lub za niskie	Zainstaluj manostat, aby wyregulować napięcie
Niska wydajność ogrzewania	Temperatura zewnętrzna jest bardzo niska	Użyj pomocniczego urządzenia grzewczego
	Zimne powietrze wchodzi przez drzwi i okna	Upewnij się, że wszystkie drzwi i okna są zamknięte podczas użytkowania
	Mała ilość czynnika chłodniczego z powodu wycieku lub długotrwałego użytkowania	Sprawdź szczelność, w razie potrzeby ponownie uszczelnij i uzupełnij czynnikiem chłodniczym
Kontrolki ciągle migają	<p>Jednostka może przestać działać lub kontynuować bezpieczną pracę. Jeśli lampki kontrolne nadal migają lub pojawiają się kody błędów, poczekaj około 10 minut. Problem może rozwiązać się sam.</p> <p>Jeśli nie, odłącz zasilanie, a następnie podłącz je ponownie. Włącz urządzenie. Jeśli problem będzie się powtarzał, odłącz zasilanie i skontaktuj się z najbliższym centrum obsługi klienta.</p>	
<p>Pojawia się kod błędu i zaczyna się od liter w następujący sposób na wyświetlaczu jednostki wewnętrznej:</p> <ul style="list-style-type: none"> • E (x), P (x), F (x) • EH (xx), EL (xx), EC (xx) • PH (xx), PL (xx), PC (xx) 		

UWAGA: Jeśli problem nadal występuje po przeprowadzeniu powyższych kontroli i diagnostyki, natychmiast wyłącz urządzenie i skontaktuj się z autoryzowanym centrum serwisowym.

Kody błędów

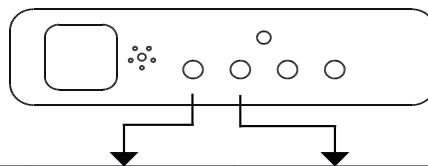

Numer	Przyczyna	Ilość błysnięć na sekundę	Kontrolka programatora	Kod błędu
1	Błąd pamięci EEPROM (elektronicznie wymazywalna programowana pamięć tylko do odczytu) jednostki wewn.	1	wyłączona	E0
2	Błąd komunikacji jednostki wewnętrznej i zewnętrznej	2	wyłączona	E1
3	Błąd prędkości wentylatora jednostki wewn.	4	wyłączona	E3
4	Błąd czujnika temperatury w pomieszczeniu jedn. wewn.	5	wyłączona	E4
5	Błąd czujnika temperatury na parowniku	6	wyłączona	E5
6	Usterka systemu wykrywania wycieku czynnika	7	wyłączona	EC
7	Usterka czujnika przepływu	8	wyłączona	EE
8	Usterka komunikacji dwóch jednostek (tylko system typu multi)	9	wyłączona	E8
9	Inna usterka systemu typu multi	10	wyłączona	E9
10	Zabezpieczenie przeciążeniowe	1	świeci	F0
11	Błąd czujnika temperatury zewnętrznej	2	świeci	F1
12	Błąd czujnika temperatury na rurce skraplacza jedn. zewn.	3	świeci	F2
13	Błąd czujnika temperatury na wywiewie powietrza	4	świeci	F3
14	Błąd pamięci EEPROM (elektronicznie wymazywalna programowana pamięć tylko do odczytu) jednostki zewn.	5	świeci	F4
15	Błąd predkoscii wentylatora jedn. zewn. (tylko silniki DC)	6	świeci	F5
16	Błąd czujnika T2b	7	świeci	F6
17	Zabezpieczenie modułu IPM inwertera	1	pulsuje	P0
18	Zabezpieczenie wysokiego/niskiego napięcia	2	pulsuje	P1
19	Zabezpieczenie przed przegrzaniem górnej części sprężarki	3	pulsuje	P2
20	Zabezpieczenie przed niską temperaturą zewnętrzną	4	pulsuje	P3
21	Błąd napędu sprężarki	5	pulsuje	P4
22	Niekompatybilne modele	6	pulsuje	P5
23	Zabezpieczenie niskiego ciśnienia sprężarki	7	pulsuje	P6
24	Błąd czujnika IGBT jednostki zewnętrznej	8	pulsuje	P7

KARTA GWARANCYJNA

HYUNDAI

Gwarancja jest ważna wyłącznie z dowodem zakupu oraz ciągłościami w przeglądach wykonanych przez atuoryzowany serwis HYUNDAI.

DANE PODMIOTÓW

OFICJALNY DYSTRYBUTOR MARKI HYUNDAI			AB KLIMA, KRASNE 25C 36-007 KRASNE, POLAND NIP: 8133083644		
(Dane Sprzedawcy)	(pieczęć i podpis)	(data)			
(Dane Instalatora)	(pieczęć i podpis)	(data)			
(Dane Nabywcy)	(pieczęć i podpis)	(data)			

PARAMETRY URUCHOMIENIOWE

Jednostka Zewnętrzna:	MODEL	<input type="text"/>
	NUMER SERYJNY	<input type="text"/>
Jednostka Wewnętrzna:	MODEL 1	<input type="text"/>
	NUMER SERYJNY	<input type="text"/>
	MODEL 2	<input type="text"/>
	NUMER SERYJNY	<input type="text"/>
	MODEL 3	<input type="text"/>
	NUMER SERYJNY	<input type="text"/>

Parametry pracy urządzenia podczas rozruchu:

Temperatura otoczenia (°C)	<input type="text"/> Na zewnątrz	<input type="text"/> W pomieszczeniu
Ciśnienie (bar)	<input type="text"/> Chłodzenie	<input type="text"/> Grzanie
Długość instalacji (m)	<input type="text"/>	
Pobór prądu (A)	<input type="text"/> Chłodzenie	<input type="text"/> Grzanie
Ilość dobitego czynnika chłodniczego (g)	<input type="text"/>	

(Pieczęć i podpis sprzedawcy)

(Data sprzedaży)

(Nr faktury / dokumentu sprzedaży)

Oświadczam, że instalacja i uruchomienie urządzenia zostało wykonane poprawnie i bez zastrzeżeń

(Pieczęć i podpis Autoryzowanego Instalatora dokonującego montażu i rozruchu)

(Data montażu)

(Miejsce montażu)

(Imię, nazwisko, adres, telefon nabywcy)

Oświadczam, że zapoznałem się i akceptuję warunki niniejszej gwarancji

.....

(Data i podpis nabywcy)

WARUNKI GWARANCJI

Na zakupiony produkt firmy HYUNDAI udzielana jest gwarancja na warunkach wymienionych poniżej.
W przypadku jakichkolwiek problemów z produktem lub pytań proszę kontaktować się z:

Pieczętka sprzedawcy

1) Niniejsza karta gwarancyjna przeznaczona jest wyłącznie dla urządzeń klimatyzacyjnych zakupionych i użytkowanych na terenie Polski, dystrybuowanych przez AB Klima Anna Sochur Beata Walentyńska-Godzwon (Gwarant).

2) Okres gwarancji wynosi 60 miesięcy od daty montażu i uruchomienia urządzenia klimatyzacyjnego.

3) Awarie i wady urządzeń klimatyzacyjnych ujawnione w okresie gwarancyjnym należy zgłaszać do Autoryzowanego Instalatora AB Klima Anna Sochur Beata Walentyńska-Godzwon który dokonywał montażu i rozruchu urządzenia bądź innego Autoryzowanego Instalatora AB Klima.

a) Autoryzowany Instalator jest podmiotem realizującym czynności w zakresie diagnostyki awarii i wad urządzeń klimatyzacyjnych dystrybuowanych przez AB Klima Anna Sochur Beata Walentyńska-Godzwon oraz dokonującym usunięcia tych awarii i wad.

b) AB Klima Anna Sochur Beata Walentyńska-Godzwon zapewnia wyłącznie bezpłatne dostarczenie części zamiennych na podstawie zdiagnozowanych przez Autoryzowanego Instalatora awarii i wad urządzeń klimatyzacyjnych, a na Autoryzowanym Instalatorze spoczywają obowiązki związane z montażem dostarczonych części zamiennych.

c) Usunięcie awarii i wad urządzeń klimatyzacyjnych ujawnionych w okresie gwarancyjnym nastąpi w terminie 21 dni od daty pozytywnego zakwalifikowania do naprawy gwarancyjnej. Termin ten ma wyłącznie charakter orientacyjny i może ulec wydłużeniu w przypadku konieczności importu części zamiennych z zagranicy.

d) AB Klima Anna Sochur Beata Walentyńska-Godzwon nie ponosi odpowiedzialności za terminowość napraw gwarancyjnych w przypadku zakłócenia działalności serwisowej przez czynniki o charakterze siły wyższej bądź spowodowane niedostępnością miejsca instalacji urządzenia przez Użytkownika.

4) Karta gwarancyjna ważna jest wyłącznie wtedy, gdy jest ostemplowana przez Sprzedawcę, posiada czytelnie i poprawnie wypełnione rubryki, wypełniony Rejestr Okresowych Przeglądów Konserwacyjnych, bez zmian i skreśleń, po okazaniu dowodu zakupu produktu. Numer seryjny na produkcie musi być czytelny i zgodny z numerem wpisanym w kartę gwarancyjną.

5) Montaż i rozruch urządzeń musi zostać dokonany przez Autoryzowanego Instalatora i potwierdzony na niniejszej karcie gwarancyjnej. Instalator zobowiązany jest do sprawdzenia podstawowych parametrów pracy urządzenia i wpisaniu ich w tabelę powyżej.

6) Gwarant zapewnia sprawne działanie urządzenia, na które wydana jest niniejsza karta gwarancyjna pod warunkiem instalacji oraz korzystania z urządzenia zgodnie z przeznaczeniem i zaleceniami Instrukcji Obsługi. Gwarancja obejmuje wyłącznie wady powstałe z przyczyn tkwiących w sprzedanym urządzeniu.

7) Użytkownik jest zobowiązany do zlecania przeglądów okresowych urządzenia klimatyzacyjnego autoryzowanym punktom serwisowym. Przeglądy okresowe muszą być wykonywane nie rzadziej, niż co 6 miesięcy i przeprowadzane przez pracowników Autoryzowanego Instalatora lub Autoryzowanego Punktu Serwisowego oraz potwierdzone dokumentem zakupu. Przeglądy okresowe nie dotyczą czynności stanowiących obowiązki użytkownika i są odpłatne wg cennika firmy wykonującej przegląd.

8) Potwierdzenie przeprowadzonych przeglądów okresowych umieszcza się w Rejestrze Okresowych Przeglądów Konserwacyjnych.

9) W przypadku nie wykonania Okresowych Przeglądów Gwarancyjnych, okres gwarancji ulega skróceniu do 12 miesięcy od daty uruchomienia Produktu.

10) Obowiązkowe, odpłatne przeglądy serwisowe wykonuje Autoryzowany Serwis klimatyzatorów marki HYUNDAI. W przypadku, gdy przeglądu dokona Firma nie będąca Sprzedawcą klimatyzatora, obowiązek gwarancyjny na pozostały czas gwarancji przechodzi na tą firmę.

11) Gwarancja nie obejmuje uszkodzeń mechanicznych, transportowych oraz awarii powstałych w wyniku:

- a) działania czynników zewnętrznych takich jak: pożar, wyładowania elektryczne, zalanie, działanie środków chemicznych, niewłaściwa wentylacja, siły wyższe,
- b) montażu, naprawy lub konserwacji urządzenia dokonywanych przez osoby nieuprawnione przez Gwaranta,
- c) innych będących poza kontrolą Gwaranta (np. wahania napięć, przepięcia sieci energetycznej, itd.),
- d) niewłaściwego lub niezgodnego z instrukcją obsługi użytkownika urządzenia,
- e) przeróbek i zmian konstrukcyjnych oraz nieautoryzowanych ingerencji dokonanych przez Użytkownika lub inne nieuprawnione osoby,
- f) samodzielnych napraw dokonywanych przez Użytkownika lub inne nieuprawnione osoby.

12) Gwarancja dotyczy tylko urządzenia i nie obejmuje instalacji czynnika chłodniczego, skroplin, zasilania i sterowania wykonywanych przez Autoryzowanego Instalatora, które to elementy systemu objęte są oddzielną rękojmią za wady zgodnie z przepisami kodeksu cywilnego.

13) Gwarancji nie podlegają części urządzeń i akcesoriów podlegające zużyciu w czasie eksploatacji np. zarysowania, trudne do usunięcia zabrudzenia, wytarcia napisów itp.

14) Instalacja, czyszczenie zewnętrzne jak i wewnętrzne, okresowa wymiana elementów przewidziana w instrukcji obsługi oraz konserwacja produktu są czynnościami odpłatnymi. W takich wypadkach koszty wezwania serwisu pokrywa użytkownik.

15) Nabywca traci prawa gwarancyjne w przypadku:

- a) gdy karta gwarancyjna jest wypełniona nieprawidłowo, zamazana lub zniszczona,
- b) dokonania zmian konstrukcyjnych lub napraw poza Autoryzowanymi Punktami Serwisowymi
- c) zerwania lub uszkodzenia założonych plomb,
- d) braku okresowych przeglądów według punktu 8.

16) Sprzęt zainstalowany na stałe w miejscu użytkowania naprawiany jest u użytkownika w uzgodnionym terminie, lub w razie konieczności naprawy w serwisie, odbierany i dostarczany po naprawie transportem serwisu. W przypadku naprawy w miejscu użytkowania, użytkownik powinien zapewnić odpowiednie miejsce i warunki do dokonania naprawy.

17) W przypadku zaginięcia karty gwarancyjnej nie wydaje się duplikatu.

18) W sprawach nieuregulowanych warunkami niniejszej karty gwarancyjnej zastosowanie mają odpowiednie przepisy Kodeksu Cywilnego.

19) Gwarancja nie obejmuje roszczeń Klienta z tytułu parametrów technicznych, o ile są zgodne z informacjami podanymi przez producenta.

20) Gwarancja nie wyłącza, nie ogranicza, ani nie zawiesza uprawnień kupującego wynikających z niezgodności towaru z umową.

REJESTR OKRESOWYCH PRZEGLĄDÓW KONSERWACYJNYCH

<i>(Data konserwacji)</i>	<i>(Pieczęć i podpis Autoryzowanego Punktu Serwisowego)</i>	<i>(Uwagi, adnotacje)</i>
<i>(Data konserwacji)</i>	<i>(Pieczęć i podpis Autoryzowanego Punktu Serwisowego)</i>	<i>(Uwagi, adnotacje)</i>
<i>(Data konserwacji)</i>	<i>(Pieczęć i podpis Autoryzowanego Punktu Serwisowego)</i>	<i>(Uwagi, adnotacje)</i>
<i>(Data konserwacji)</i>	<i>(Pieczęć i podpis Autoryzowanego Punktu Serwisowego)</i>	<i>(Uwagi, adnotacje)</i>
<i>(Data konserwacji)</i>	<i>(Pieczęć i podpis Autoryzowanego Punktu Serwisowego)</i>	<i>(Uwagi, adnotacje)</i>
<i>(Data konserwacji)</i>	<i>(Pieczęć i podpis Autoryzowanego Punktu Serwisowego)</i>	<i>(Uwagi, adnotacje)</i>
<i>(Data konserwacji)</i>	<i>(Pieczęć i podpis Autoryzowanego Punktu Serwisowego)</i>	<i>(Uwagi, adnotacje)</i>
<i>(Data konserwacji)</i>	<i>(Pieczęć i podpis Autoryzowanego Punktu Serwisowego)</i>	<i>(Uwagi, adnotacje)</i>
<i>(Data konserwacji)</i>	<i>(Pieczęć i podpis Autoryzowanego Punktu Serwisowego)</i>	<i>(Uwagi, adnotacje)</i>
<i>(Data konserwacji)</i>	<i>(Pieczęć i podpis Autoryzowanego Punktu Serwisowego)</i>	<i>(Uwagi, adnotacje)</i>
<i>(Data konserwacji)</i>	<i>(Pieczęć i podpis Autoryzowanego Punktu Serwisowego)</i>	<i>(Uwagi, adnotacje)</i>

REJESTR NAPRAW

<i>(data zgłoszenia)</i>			
<i>(data naprawy)</i>	<i>(opis naprawy)</i>	<i>(Użyte części)</i>	<i>(Pieczęć i podpis Autoryzowanego Punktu Serwisowego)</i>
<i>(data zgłoszenia)</i>			
<i>(data naprawy)</i>	<i>(opis naprawy)</i>	<i>(Użyte części)</i>	<i>(Pieczęć i podpis Autoryzowanego Punktu Serwisowego)</i>
<i>(data zgłoszenia)</i>			
<i>(data naprawy)</i>	<i>(opis naprawy)</i>	<i>(Użyte części)</i>	<i>(Pieczęć i podpis Autoryzowanego Punktu Serwisowego)</i>
<i>(data zgłoszenia)</i>			
<i>(data naprawy)</i>	<i>(opis naprawy)</i>	<i>(Użyte części)</i>	<i>(Pieczęć i podpis Autoryzowanego Punktu Serwisowego)</i>
<i>(data zgłoszenia)</i>			
<i>(data naprawy)</i>	<i>(opis naprawy)</i>	<i>(Użyte części)</i>	<i>(Pieczęć i podpis Autoryzowanego Punktu Serwisowego)</i>
<i>(data zgłoszenia)</i>			
<i>(data naprawy)</i>	<i>(opis naprawy)</i>	<i>(Użyte części)</i>	<i>(Pieczęć i podpis Autoryzowanego Punktu Serwisowego)</i>
<i>(data zgłoszenia)</i>			
<i>(data naprawy)</i>	<i>(opis naprawy)</i>	<i>(Użyte części)</i>	<i>(Pieczęć i podpis Autoryzowanego Punktu Serwisowego)</i>
<i>(data zgłoszenia)</i>			
<i>(data naprawy)</i>	<i>(opis naprawy)</i>	<i>(Użyte części)</i>	<i>(Pieczęć i podpis Autoryzowanego Punktu Serwisowego)</i>
<i>(data zgłoszenia)</i>			
<i>(data naprawy)</i>	<i>(opis naprawy)</i>	<i>(Użyte części)</i>	<i>(Pieczęć i podpis Autoryzowanego Punktu Serwisowego)</i>

Europejskie wytyczne w zakresie utylizacji

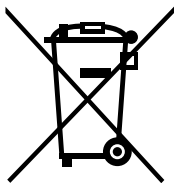

Urządzenie zawiera czynnik chłodniczy i inne potencjalnie niebezpieczne materiały. Prawnie wymagane jest specjalne postępowanie w zakresie zbiórki i przetwarzania tego typu urządzeń. Produkt ten nie może być usuwany jako odpad gospodarstwa domowego.

W celu pozbycia się urządzenia można:

- Zutylizować je w wyznaczonym punkcie zbiórki zużytego sprzętu elektrycznego.
- Przekazać stare urządzenie nieodpłatnie sprzedawcy przy zakupie nowego urządzenia.
- Przekazać urządzenie nieodpłatnie producentowi.
- Sprzedać urządzenie autoryzowanemu punktowi zbiórki złomu.

Szczególna uwaga

Pozostawienie tego urządzenia w lesie lub innym obszarze przyrodniczym zagraża zdrowiu i jest negatywne dla środowiska. Substancje niebezpieczne mogą wyciec do wód gruntowych i zostać wprowadzone do łańcucha pokarmowego.

HYUNDAI

Skontaktuj się z nami:

AB KLIMA

36-007 Krasne 25C, Polska

tel. +48 17 229 66 61

info@hyundai-hvac.pl

www.hyundai-hvac.pl

ABKLIMA

Official Licensee of Hyundai Corporation Holdings, Korea
Air Conditioner in Poland.

Odwiedź naszą oficjalną stronę i znajdź więcej materiałów do pobrania.

www.hyundai-hvac.pl