

AUX

Klimatyzator naścienny typu split



Freedom Plus

OBSŁUGA I KONSERWACJA

SERWIS I INSTALACJA

W wyniku ciągłego rozwoju swoich produktów, producent zastrzega sobie prawo do wprowadzenia zmian w produktach oraz w dokumentacji technicznej do urządzeń.

Należy dokładnie zapoznać się z niniejszą instrukcją przez uruchomieniem urządzenia. Należy zachować niniejszą instrukcję obsługi przez cały czas użytkowania urządzenia, aby móc w każdej chwili z niej skorzystać.

Obsługa i konserwacja

Ostrzeżenie.....	1
Środki ostrożności.....	2
Informacje dla użytkownika.....	7
Nazwy poszczególnych części.....	9
Czyszczenie i konserwacja.....	10
Rozwiązywanie problemów.....	12

Serwis i instalacja







Uwagi dotyczące instalacji.....	14
Montaż jednostki wewnętrznej	18
Montaż jednostki zewnętrznej.....	21
Sprawdź po instalacji i test działania	24
Wskazówki o konserwacji.....	25

Uwaga: Wszystkie rysunki w tej instrukcji są tylko schematami, rzeczywisty wygląd urządzenia jest standardem.

Ostrzeżenie: Ten klimatyzator zawiera palny czynnik chłodniczy R32.

Uwagi: Klimatyzator z czynnikiem chłodniczym R32, jeśli zostanie uszkodzony lub niewłaściwie użytkowany, może spowodować poważne uszkodzenie ciała lub otaczających przedmiotów.

- * Przestrzeń do instalacji, użytkowania, naprawy i przechowywania tego klimatyzatora powinna być większa niż 5m².
- * Nie można napełnić tego klimatyzatora więcej niż 1,7 kg czynnika chłodniczego.
- * Nie należy stosować żadnych metod przyspieszania odszraniania lub czyszczenia zasronionych części, z wyjątkiem szczególnych zaleceń producenta.
- * Nie przekłuwaj ani nie używaj otwartego ognia w pobliżu klimatyzatora i sprawdź, czy przewody czynnika chłodniczego nie są uszkodzone.
- * Klimatyzator powinien być przechowywany w pomieszczeniu bez trwałego otwartego źródła ognia, na przykład otwartego płomienia urządzenia gazowego, działającego grzejnika elektrycznego itd.
- * Zauważ, że czynnik chłodniczy może nie mieć zapachu.
- * Przechowywanie klimatyzatora powinno być w stanie zapobiec uszkodzeniom mechanicznym spowodowanym przez wypadek.
- * Konserwacja lub naprawa klimatyzatorów z czynnikiem R32 musi być przeprowadzona po kontroli bezpieczeństwa, aby zminimalizować ryzyko wypadków.
- * Klimatyzator musi być zainstalowany z osłoną zaworu odcinającego.
- * Przeczytaj uważnie instrukcję przed instalacją, używaniem i konserwacją.

SYMBOL	ADNOTACJA	WYJAŚNIENIE
	OSTRZEŻENIE	Ten symbol wskazuje, że w tym urządzeniu stosowany jest palny czynnik chłodniczy. Jeśli urządzenie zostanie rozszczelnione i wystawione na działanie zewnętrznego źródła zapłonu, istnieje ryzyko pożaru (Tylko klimatyzatory z oznaczeniami UL lub ETL-MARKING, UL60335-2-40)
	OSTRZEŻENIE	Ten symbol wskazuje, że w tym urządzeniu stosowany jest palny czynnik chłodniczy. Jeśli urządzenie zostanie rozszczelnione i wystawione na działanie zewnętrznego źródła zapłonu, istnieje ryzyko pożaru (Tylko klimatyzatory z oznaczeniami CE-MARKING i CB-MARKING, IEC 60335-2-40 +A1:2016
		Ten symbol wskazuje, że w tym urządzeniu stosowany jest materiał o niskiej prędkości spalania (Tylko klimatyzatory z oznaczeniem CB-MARKING, IEC 60335-2-40:2018)
	UWAGA	Ten symbol pokazuje, że instrukcję obsługi należy uważnie przeczytać.
	UWAGA	Ten symbol oznacza, że personel serwisowy powinien obsługiwać ten sprzęt zgodnie z instrukcją montażu.
	UWAGA	Ten symbol pokazuje, że informacje są dostępne w instrukcji obsługi lub instrukcji montażu.

**Nieprawidłowa instalacja lub obsługa przez nieprzestrzeganie tej instrukcji może powodować obrażenia lub uszkodzenie ciała, przedmiotów itp.
Ważność oznaczeń jest klasyfikowana według następujących wskazań:**

OSTRZEŻENIE

Ten symbol wskazuje na możliwość śmierci lub poważnych obrażeń.

UWAGA

Ten symbol wskazuje na możliwość obrażeń lub uszkodzenia własności.

OSTRZEŻENIE

To urządzenie może być używane i obsługiwane przez dzieci w wieku od 8 lat i powyżej oraz przez osoby o ograniczonych zdolnościach fizycznych, sensorycznych lub umysłowych lub z brakiem doświadczenia i wiedzy, jeśli zostały one objęte odpowiednim nadzorem osoby dorosłej, która zapoznała się i rozumiała instrukcję użytkowania urządzenia w bezpieczny sposób i rozumie zagrożenia z tym związane.

Dzieci nie powinny bawić się urządzeniem.

Czyszczenie i konserwacja nie mogą być dokonywane przez dzieci bez nadzoru.

(Tylko dla urządzeń AC z oznaczeniem CE)

Klimatyzator musi być uziemiony. Niekompletne uziemienie może spowodować porażenie prądem.



Nie podłączaj przewodu uziemienia do gazociągu, wodociągu, piorunochrona, lub przewodu uziemiającego linię telefoniczną.

Zawsze wyłączaj urządzenie i odcinaj zasilanie, gdy urządzenie będzie nieużywane przez dłuższy czas, w celu zapewnienia bezpieczeństwa.



Uważaj, aby nie zalać pilota sterowania oraz jednostki wewnętrznej lub żeby były zbyt wilgotne.

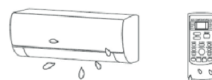

NO!

W przeciwnym razie może to spowodować zwarcie.

Jeśli przewód zasilający jest uszkodzony, to musi zostać wymieniony przez Producenta lub jego Przedstawiciela lub elektryka.



Nie należy odłączać głównego wyłącznika zasilania podczas pracy lub mokrymi rękami.



NO!

Może to spowodować porażenie prądem.

Nie należy dzielić gniazda zasilania z innym urządzeniami elektrycznymi.

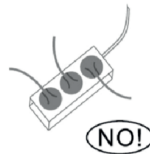

NO!

W przeciwnym razie może to spowodować porażenie prądem, a nawet pożar i eksplozję.

Zawsze wyłączaj urządzenie i odcinaj zasilanie przed wykonaniem jakichkolwiek czynności konserwacji lub czyszczenia.



W przeciwnym razie może to spowodować porażenie prądem lub uszkodzenie.

Nie ciągnij za przewód zasilający.



NO!

Uszkodzenie spowodowane ciągnięciem przewodu zasilającego spowoduje poważne porażenie prądem.

Ostrzeżenie, że przewody podłączone do urządzenia nie mogą zawierać źródła zapłonu.

Środki ostrożności

PL

<p>Nie instaluj klimatyzatora w miejscu z łatwopalnym gazem lub cieczą. Odległość między nimi powinna przekraczać 1m.</p>  <p>Może to spowodować pożar w wyniku wybuchu.</p>	<p>Nie używaj płynnego lub żrącego środka do czyszczenia klimatyzatora i nie polewaj go wodą lub inną cieczą.</p>  <p>Może to spowodować porażenie prądem lub uszkodzenie urządzenia.</p>	<p>Nie próbuj samodzielnie naprawiać klimatyzatora.</p>  <p>Niewłaściwe naprawy mogą spowodować pożar lub wybuch. Skontaktuj się z technikiem serwisu, aby uzyskać wszystkie wymagane przeglądy serwisowe.</p>
<p>Nie używaj klimatyzatora w warunkach burzy z piorunami.</p>  <p>Zasilanie powinno być odcięte w odpowiednim czasie, aby zapobiec wystąpieniu zagrożenia.</p>	<p>Nie wkładaj rąk ani żadnych przedmiotów do wlotów lub wylotów powietrza.</p>  <p>Może to spowodować obrażenia ciała lub uszkodzenie urządzenia.</p>	<p>Zwróć uwagę, czy zainstalowane wsporniki są wystarczająco mocne, czy nie.</p>  <p>Jeśli są uszkodzone, mogą doprowadzić do upadku urządzenia i spowodować obrażenia.</p>
<p>Nie blokuj wlotu ani wylotu powietrza.</p>  <p>W przeciwnym razie wydajność chłodzenia lub grzania zostanie osłabiona, nawet system może przestać działać.</p>	<p>Nie pozwól, aby klimatyzator nawiewał na urządzenie grzewcze.</p>  <p>W przeciwnym razie może to doprowadzić do niepełnego spalania, powodując zatrucie.</p>	<p>Urządzenie powinno być zainstalowane zgodnie z krajowymi przepisami dotyczącymi okablowania.</p> <p>Aby zapobiec możliwym porażeniom prądem, należy zainstalować wyłącznik różnicowo-prądowy.</p>

Ten produkt zawiera fluorowane gazy cieplarniane.

Wyciek czynnika chłodniczego przyczynia się do zmiany klimatu. Czynniki chłodnicze o niższym współczynniku ocieplenia globalnego (GWP) przyczyniłyby się mniej do globalnego ocieplenia niż czynniki chłodnicze o wyższym GWP, gdyby przedostały się do atmosfery.

To urządzenie zawiera czynnik chłodniczy o GWP równym [675].

Oznacza to, że jeśli 1 kg tego czynnika chłodniczego wycieknie do atmosfery, wpływ na globalne ocieplenie byłby [675] razy większy niż 1 kg CO₂ w ciągu 100 lat.

Nigdy nie próbuj samodzielnie ingerować w obwód czynnika chłodniczego lub samodzielnie rozmontować produktu i zawsze należy wezwać technika posiadającego odpowiednie kwalifikacje.

Upewnij się, że w pobliżu jednostki wewnętrznej nie znajdują się:

1. kuchenki mikrofalowe, piece i inne gorące przedmioty.
2. komputery i inne urządzenia o wysokiej elektryczności statycznej.
3. rozdzielacze elektryczne, które często są używane do podłączania urządzeń.

Złączeni połączeniowe między jednostką wewnętrzną i zewnętrzną nie mogą być ponownie wykorzystane, chyba że po ponownym rozlutowaniu rury.

Specyfikacja bezpiecznika jest wydrukowana na płycie obwodu drukowanego, na przykład: 3,15 A / 250 V AC itp.

Ostrzeżenie WEEE

Znaczenie przekreślonego kosza na śmieci:

Nie wyrzucaj urządzeń elektrycznych jako nieposortowanych odpadów komunalnych, używaj oddzielnych punktów zbiórki. Skontaktuj się z lokalnymi władzami, aby uzyskać informacje na temat dostępnych systemów zbiórki.

Jeśli urządzenia elektryczne są utylizowane na wysypiskach lub wysypiskach, niebezpieczne substancje mogą przedostać się do wód gruntowych i dostać się do łańcuch pokarmowy, niszcząc zdrowie i dobre samopoczucie. Przy wymianie starych urządzeń na nowe, Sprzedawca jest prawnie zobowiązany do nieodpłatnego odebrania starego urządzenia do likwidacji.



UWAGA ⚠

Nie otwieraj okien i drzwi w czasie, gdy klimatyzator pracuje.



W przeciwnym razie moc chłodzenia lub grzania może zostać osłabiona.

Nie stawaj na wierzchu jednostki zewnętrznej ani nie umieszczaj na niej ciężkich przedmiotów.



NO!

Ten ciężar może spowodować obrażenia ciała lub uszkodzenie urządzenia.

Nie używaj klimatyzatora do innych celów, takich jak suszenie ubrań, konserwowanie żywności itp.

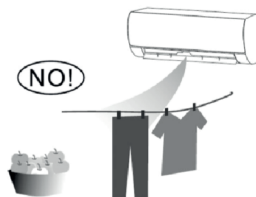

Nie stosuj nawiewu zimnego powietrza na ciało przez zbyt długi czas.



Może pogorszyć Twoje fizyczne warunki i powodować problemy zdrowotne.

Ustaw odpowiednią temperaturę.

Zaleca się, aby różnica temperatur między temperaturą wewnątrz i na zewnątrz nie powinna być zbyt duża.

Odpowiednie wyregulowanie temperatury nawiewu może zapobiec marnowaniu energii elektrycznej.



Jeśli Twój klimatyzator nie jest wyposażony w przewód zasilający i wtyczkę, należy zamontować wyłącznik przeciwwybuchowy w odpowiednim obwodzie instalacji elektrycznej i odległość między stykami przewodów nie powinna być mniejsza niż 3,0 mm.

Jeśli Twój klimatyzator jest na stałe podłączony do osobnego obwodu instalacji elektrycznej, to w odpowiednim obwodzie instalacji elektrycznej należy zainstalować urządzenie prądu resztkowego (RCD) o znamionowym rezydualnym prądzie roboczym nieprzekraczającym 30 mA, czyli tzw. wyłącznik różnicowoprądowy

Obwód zasilania klimatyzatora powinien mieć zarówno zabezpieczenie różnicowo-prądowe i wyłącznik nadprądowy typu C, którego pojemność powinna być nie większa niż 1,5-krotność maksymalnego prądu.

Informacje dotyczące instalacji klimatyzatora można znaleźć w poniższych punktach niniejszej instrukcji.

Warunki, gdy urządzenie nie może normalnie działać

- * W zakresie temperatur podanym w poniższej tabeli, klimatyzator może przestać działać i mogą pojawić się inne anomalie.

Chłodzenie	Na zewnątrz	>43°C(stosuje się do T1)
		>52°C(stosuje się do T3)
	Wewnątrz	<18°C
Grzanie	Na zewnątrz	>24°C
		<-20°C
	Wewnątrz	>27°C

- * Gdy temperatura jest zbyt wysoka, klimatyzator może uruchomić automatyczne urządzenie zabezpieczające, aby klimatyzator mógł zostać bezpiecznie wyłączony.
- * Gdy temperatura jest zbyt niska, wymiennik ciepła klimatyzatora może zamarznąć, powodując kapanie wody lub inne nieprawidłowe działanie.
- * Przy długotrwałym chłodzeniu lub osuszaniu przy wilgotności względnej powyżej 80% (gdy drzwi i okna są otwarte), w pobliżu wylotu powietrza mogą występować skropliny lub woda może kapać.
- * T1 i T3 odnoszą się do normy ISO 5151.

Uwagi dotyczące grzania

- * Wentylator jednostki wewnętrznej nie uruchomi się natychmiast po uruchomieniu ogrzewania, aby uniknąć wydmuchu chłodnego powietrza.
- * Gdy na zewnątrz jest zimno i mokro, jednostka zewnętrzna może się szronić na wymienniku ciepła, gdy zwiększy się moc grzewcza. Następnie klimatyzator uruchomi funkcję odszraniania.
- * Podczas odszraniania klimatyzator przestaje grzać przez około 5-12 minut.
- * Podczas odszraniania para może wydobywać się z jednostki zewnętrznej. To nie jest usterka, ale wynik szybkiego odszraniania.
- * Grzanie zostanie wznowione po zakończeniu procesu odszraniania.

Uwagi dotyczące wyłączenia

- * Gdy klimatyzator jest wyłączony, główny sterownik automatycznie zdecyduje, czy przerwać natychmiast pracę, czy po uruchomieniu na kilkadziesiąt sekund z niższą częstotliwością i niższą prędkością powietrza.

Tryb awaryjny

- *Jeśli pilot zdalnego sterowania zostanie zgubiony lub uszkodzony, użyj przycisku awaryjnego włączenia w celu obsługi klimatyzatora.
- * Jeśli przycisk ten zostanie naciśnięty przy wyłączonym urządzeniu, klimatyzator będzie działał w trybie automatycznym.
- * Jeśli przycisk ten zostanie naciśnięty przy włączonym urządzeniu, klimatyzator przestanie działać.

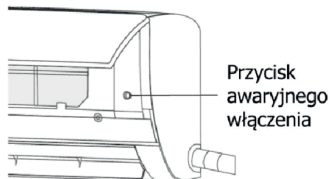

Regulacja kierunku przepływu powietrza

1. Użyj przycisków ruchu żaluzji góra-dół i lewo-prawo na pilocie zdalnego sterowania, aby wyregulować kierunek przepływu powietrza. Szczegółowe informacje znajdują się w instrukcji obsługi pilota zdalnego sterowania.
2. W przypadku modeli bez funkcji ruchu żaluzji w lewo-prawo, należy ustawić je ręcznie przed włączeniem urządzenia.

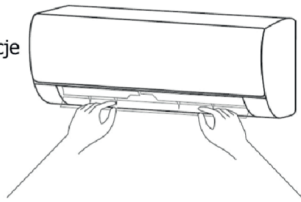

Uwaga: Poruszanie żaluzjami w trakcie pracy urządzenia może grozić zranieniem palca. Nigdy nie wkładaj dłoni do wlotu lub wylotu powietrza, gdy klimatyzator działa.

Szczególna ostrożność

1. Otwórz przedni panel jednostki wewnętrznej.
2. Złączka (jak na rysunku) nie może dotykać płytki zaciskowej i jest ustawiona jak pokazano na rys.

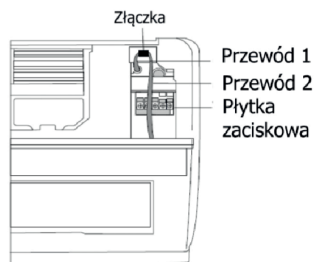

Nazwy poszczególnych części

Jednostka wewnętrzna

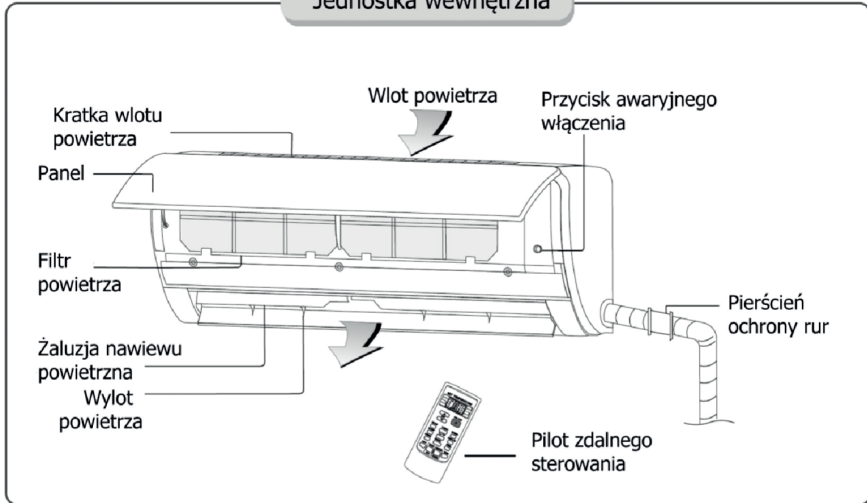

Jednostka zewnętrzna

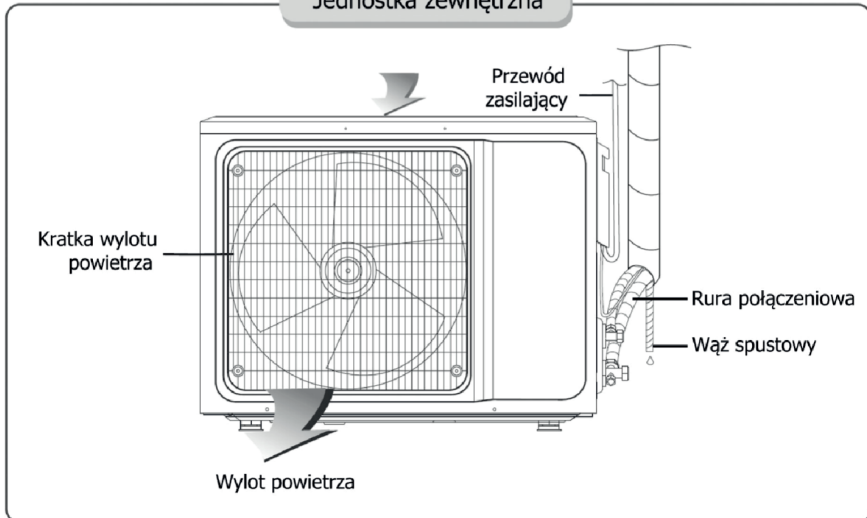

Uwaga: Wszystkie rysunki w tej instrukcji są tylko schematami, rzeczywisty wygląd jednostki jest kryterium oceny. Schemat podłączenia, funkcja WiFi, funkcja jonizatora plazmowego oraz funkcja ruchu żaluzji w pionie i poziomie są opcjonalne, rzeczywisty standard wyposażenia jednostki będzie rozstrzygający.

Ostrzeżenie

- Przed czyszczeniem klimatyzatora należy go wyłączyć, a prąd elektryczny musi zostać odłączony conajmniej 5 minut wcześniej, w przeciwnym razie może wystąpić ryzyko porażenia prądem.
 - Nie spryskuj wodą jednostki wewnętrznej klimatyzatora, gdyż może spowodować to porażenie prądem. Upewnij się, że w żadnych okolicznościach nie grozi mu zamoczenie.
 - Lotne ciecze, takie jak rozcieńczalnik lub benzyna, mogą uszkodzić obudowę klimatyzatora, dlatego należy czyścić obudowę klimatyzatora tylko miękką, suchą szmatką i wilgotną szmatką zwilżoną neutralnym detergentem.
 - Podczas użytkowania należy zwracać uwagę na regularne czyszczenie filtra, aby zapobiec zakurzeniu, które może wpłynąć na efekt chłodzenia/grzania. Jeśli otoczenie pracy klimatyzatora znajduje się w mocno zakurzonej miejscy, odpowiednio zwiększ liczbę konserwacji i czyszczenia.
- Po wyjęciu filtra nie dotykaj palcami części lameli jednostki wewnętrznej ani nie używaj zbyt dużej siły, która mogłaby uszkodzić rurociąg czynnika chłodniczego.

Wyczyść panel

Gdy panel jednostki wewnętrznej jest zanieczyszczony, wyczyść go delikatnie wyciśniętym ręcznikiem, używając letniej wody o temperaturze poniżej 40 °C, i nie zdejmuj panelu podczas czyszczenia.



Wyczyść filtr powietrza

■ Wyjmij filtr powietrza

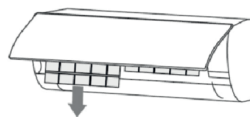
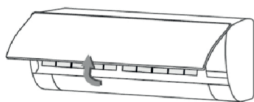

1. Użyj obu rąk, aby otworzyć panel pod kątem od obu końców panelu, zgodnie z kierunkiem strzałki.
2. Zwolnij filtr powietrza z gniazda i wyjmij go.

■ Wyczyść filtr powietrza

Użyj odkurzacza lub wody do płukania filtra, a jeśli filtr jest bardzo brudny (na przykład tłustymi zabrudzeniami), umyj go ciepłą wodą (poniżej 45°C) z łagodnym detergentem rozpuszczonym w wodzie, a następnie odłóż filtr do cienia do wyschnięcia na powietrzu.

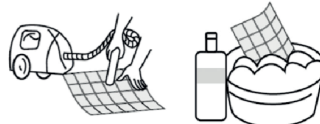

■ Zamontuj filtr

1. Ponownie zainstaluj wysuszony filtr w kolejności odwrotnej do demontażu, a następnie zamknij i zatrzasknij zaczepy panela.

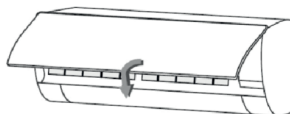
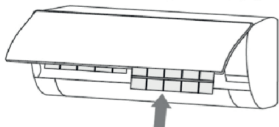
**Sprawdź przed sezonem**

1. Sprawdź, czy wszystkie wloty i wyloty powietrza w jednostkach nie są zablokowane.
2. Sprawdź, czy na wylocie rury odpływowej skroplin nie ma blokady i natychmiast ją oczyść, jeśli jest.
3. Sprawdź, czy przewód uziemiający jest solidnie zamocowany.
4. Sprawdź, czy baterie pilota zdalnego sterowania są zainstalowane i czy ich poziom naładowania jest wystarczający.

Obsługa po sezonie

1. Odetnij źródło zasilania klimatyzatora, wyłącz główny włącznik zasilania i wyjmij baterie z pilota zdalnego sterowania.
2. Wyczyść filtr i obudowę urządzenia.
3. Usuń kurz i zanieczyszczenia z jednostki zewnętrznej.
4. Sprawdź, czy nie ma uszkodzeń wsporników montażowych jednostki zewnętrznej, a jeśli tak, skontaktuj się z naszym lokalnym centrum serwisowym.

⚠ Uwaga

* Nie naprawiaj klimatyzatora samodzielnie, ponieważ niewłaściwa konserwacja może spowodować porażenie prądem elektrycznym lub pożar lub wybuch, skontaktuj się z autoryzowanym centrum serwisowym. Prosimy o sprawdzenie następujących elementów przed skontaktowaniem się z serwisem - może zaoszczędzić to Twój czas i pieniądze.

Zjawisko

Rozwiązywanie problemów

Klimatyzator nie działa.

- Mogą wystąpić przerwy w zasilaniu. → Zaczekaj, aż zasilanie powróci.
- Wtyczka może być luźna w gnieździe.
 - Dokładnie wsuń wtyczkę.
- Może zadziałać bezpiecznik. → Wymień bezpiecznik.
- Czas timera do rozpoczęcia rozruchu jest jeszcze przed nami.
 - Zaczekaj lub anuluj ustawienia timera.

Klimatyzator nie działa natychmiast po jego ponownym uruchomieniu.

- Jeśli klimatyzator zostanie włączony natychmiast po wyłączeniu przyciskiem on-off, przełącznik zabezpieczający opóźni operację włączenia od 3 do 5 minut.

Klimatyzator przestaje działać chwilę po uruchomieniu.

- Może osiągnął wartość ustawionej temperatury.
 - Jest to zjawisko normalne.
- Może być w stanie odszraniania. → Praca będzie automatycznie przywrócona i uruchomiona ponownie po odszranianiu.
- Czas wyłączenia timera może być ustawiony.
 - Jeśli nadal chcesz go używać, włącz go ponownie.

Jest nadmuch z klimatyzatora, ale efekt chłodzenia / grzania nie jest zadowalający.

- Nadmierne gromadzenie się kurzu na filtrze, blokowanie przepływu na wlocie i wylocie powietrza oraz zbyt mały kąt ustawienia żaluzji wszystko to wpłynie na efekt chłodzenia i grzania.
 - Oczyszcz filtr, usuń przeszkody z wlotu i wylotu powietrza, ustaw kąt żaluzji nawiewu powietrza.
- Słabe chłodzenie i grzanie spowodowane jest przez otwarte drzwi i okna lub niewyłączony wentylator wyciągowy.
 - Proszę zamknąć drzwi, okna, wyłączyć wentylator wyciągowy itp.
- Funkcja dodatkowego grzania elektrycznego nie jest włączana podczas grzania, co może prowadzić do słabego efektu grzania.
 - Włącz funkcję elektrycznego grzania dodatkowego. (tylko w modelach wyposażonych w tę funkcję)
- Ustawienie trybu pracy jest nieprawidłowe, a ustawienia temperatury i prędkości nawiewu nie są odpowiednie.
 - Ponownie wybierz tryb pracy i ustaw odpowiednią temperaturę i prędkość nawiewu.

Jednostka wewnętrzna wydymuje nieprzyjemny zapach.

- Sam klimatyzator nie ma niepożądanego zapachu. W przypadku zapachu może to wynikać z gromadzenia się zapachu w otoczeniu.
 - Wyczyść filtr powietrza lub aktywuj funkcję czyszczenia.

Podczas włączania klimatyzatora słychać dźwięk szumu wody.

- Gdy klimatyzator zostanie uruchomiony lub zatrzymany, lub sprężarka jest uruchamiana lub zatrzymywana podczas pracy, czasami słychać "szczyjący" odgłos szumu wody.
→ Jest to dźwięk przepływu czynnika chłodniczego, a nie usterka.

Słaby dźwięk „kliknięcia” jest słyszany w trakcie włączania lub wyłączenia.

- Ze względu na zmiany temperatury panel i inne części będą rozszerzać się i kurczyć, powodując odgłos tarcia.
→ Jest to normalne zjawisko, a nie wada.

Jednostka wewnętrzna wydaje nietypowy dźwięk.

- Odgłos włącz. lub wyłąc. przekaźnika wentylatora lub sprężarki.
- Dźwięk, kiedy rozpoczyna się odszranianie lub przestaje działać.
→ Jest tak ze względu na przepływ czynnika chłodniczego w kierunku przeciwnym. Nie są to awarie.
- Zbyt duża ilość kurzu w filtrze powietrza jednostki wewnętrznej może powodować wydawanie dźwięku.
→ Wyczyść filtry powietrza od czasu do czasu.
- Za dużo hałasu, gdy włączona jest prędkość nawiewu powietrza "strong wind". → Jest to zjawisko normalne, jeśli czujesz się nieswojo, wyłącz nawiew typu turbo, o zwiększonej wydajności.

Krople wody pojawiają się na powierzchni jednostki wewnętrznej.

- Gdy wilgotność otoczenia jest wysoka, gromadzą się krople wody wokół wylotu powietrza lub panelu itp.
→ Jest to normalne zjawisko fizyczne.
- Długotrwałe chłodzenie w otwartej przestrzeni powoduje → powstawanie kropeł wody. Zamknij drzwi i okna. Zbyt mały kąt
- otwarcia łopatek żaluzji może również spowodować krople wody na włocie powietrza.
→ Zwiększ ustawienia kąta żaluzji nawiewu powietrza.

Podczas pracy w trybie chłodzenia z wylotu powietrza jedn. wewn. może czasem być wydychiwana mgła.

- Kiedy temperatura i wilgotność w pomieszczeniu są wysokie, zdarza się to czasami.
→ Dzieje się tak dlatego, że powietrze w pomieszczeniu jest chłodzone dość szybko. Po upływie pewnego czasu temperatura wewnętrzna i wilgotność zostaną zmniejszone, a mgiełka zniknie.



Natychmiast przerwij wszystkie operacje i odłącz zasilanie, skontaktuj się z lokalnym serwisem w następujących sytuacjach.

- ▲ Słychać jakiś ostry dźwięk lub poczułeś jakiś okropny zapach podczas pracy.
- ▲ Występuje nieprawidłowe nagrzewanie się przewodu zasilającego i wtyczki.
- ▲ Jednostka lub zdalny sterownik ma jakiegokolwiek zanieczyszczenie lub wodę.
- ▲ Wyłącznik różnicowy lub wyłącznik nadprądowy jest często wyłączany.

! Ważne uwagi

- Przed instalacją skontaktuj się z lokalnym autoryzowanym Instalatorem. Jeśli urządzenie nie zostanie zainstalowane przez autoryzowanego Instalatora, problem usterki urządzenia może nie zostać rozwiązany w ramach gwarancji z powodów formalnych.
- Klimatyzator musi być zainstalowany przez autoryzowanego Instalatora - technika serwisu z certyfikatem f-gazowym, zgodnie z krajowymi przepisami dotyczącymi okablowania i postępowania z czynnikami łatwopalnymi, przepisami bhp i niniejszą instrukcją.
- Test szczelności czynnika chłodniczego należy wykonać po instalacji.
- Aby przenieść i zainstalować klimatyzator w innym miejscu, skontaktuj się z lokalnym autoryzowanym centrum serwisowym.

Sprawdzanie zawartości

- Otwórz karton i sprawdź klimatyzator w pomieszczeniu z dobrą wentylacją (otwórz drzwi i okno) i bez źródła zapłonu.
Uwaga: Technicy klimatyzacji muszą nosić urządzenia antystatyczne.
- Przed otwarciem kartonu jednostki zewnętrznej konieczne jest sprawdzenie przez technika, czy nie ma wycieku czynnika; należy przerwać instalację klimatyzatora, jeśli wykryty zostanie wyciek.
- Sprzęt przeciwpożarowy i antystatyczne środki ostrożności powinny być przygotowane przed sprawdzeniem zawartości. Następnie sprawdź instalację czynnika chłodniczego, czy nie ma żadnych śladów uszkodzeń i czy wygląd ogólny i stan instalacji są dobre.

Zasady bezpieczeństwa dotyczące instalowania klimatyzatora

- Należy przygotować przed instalacją środki ochrony przeciwpożarowej.
- Kontynuuj instalację w miejscu z działającą wentylacją (otwórz drzwi i okno).
- W pobliżu czynnika chłodniczego R32 nie może znajdować się źródło zapłonu, palenie tytoniu i używanie telefonu komórkowego jest zabronione.
- Antystatyczne środki ostrożności są niezbędne do zainstalowania klimatyzatora, np. noszenie czystych bawełnianych ubrań i rękawiczek ochronnych.
- Podczas instalacji należy utrzymywać detektor wycieków w stanie roboczym.
- Jeżeli wyciek czynnika chłodniczego R32 nastąpi podczas instalacji, należy natychmiast sprawdzić jego stężenie w środowisku wewnętrznym, aż osiągnie bezpieczny poziom. Jeśli wyciek czynnika chłodniczego wpływa na działanie klimatyzatora, należy natychmiast przerwać jego pracę, odzyskać czynnik do zbiornika akumulacyjnego, a w obiegu chłodniczym klimatyzatora należy sprawdzić szczelność i zwrócić się do autoryzowanego punktu serwisowego w celu uzyskania pomocy, jeśli przyczyną była fabryczna usterka urządzenia.
- Urządzenia elektryczne, wyłączniki zasilania, wtyczki, gniazda elektryczne, źródła ciepła o wysokiej temperaturze lub wysokiej elektrostatyczności, należy trzymać z dala od obszaru znajdującego się poniżej jednostki wewnętrznej.
- Klimatyzator powinien być zainstalowany w łatwo dostępnym miejscu do instalacji i do konserwacji, bez przeszkód, które mogą blokować wloty lub wyloty powietrza w jednostkach wewnętrznych / zewnętrznych, oraz powinien być trzymany z dala od źródeł ciepła, materiałów łatwopalnych lub wybuchowych.

- Podczas instalowania lub naprawy klimatyzatora, gdy okaże się, że instalacja chłodnicza nie ma wystarczającego przekroju rur, cała instalacja chłodnicza rur połączeniowych powinna zostać zastąpiona nową instalacją, według pierwotnej specyfikacji; montaż kształtek redukcyjnych do rozszerzenia przekroju jest niedozwolony.
- Po użyciu nowej rury łączącej, należy ponownie wykonać kielichowanie na końcówkach.

Wymagania dotyczące miejsca instalacji

- Unikaj miejsc łatwopalnego lub wybuchowego wycieku gazu lub silnych agresywnych gazów.
- Unikaj miejsc narażonych na silne sztuczne pola elektryczne / magnetyczne.
- Unikaj miejsc narażonych na hałas i rezonans.
- Unikaj surowych warunków naturalnych (np. sadza, silne wiatry piaszczysto-pyłowe, bezpośrednie nasłonecznienie lub źródła ciepła o wysokiej temperaturze).
- Unikaj miejsc będących w zasięgu dzieci.
- Skróć, o ile to możliwe długość instalacji między jednostką wewnętrzną i zewnętrzną.
- Wybierz miejsce, łatwe dla wykonania serwisu i naprawy i gdzie jest dobra wentylacja.
- Jednostka zewnętrzna nie może być instalowana w żaden sposób, który mógłby zajmować przejście, klatkę schodową, wyjście, ewakuację przeciwpożarową lub innych publicznych miejsc.
- Jednostka zewnętrzna powinna być zainstalowana jak najdalej od drzwi i okien sąsiadów, a także z dala od roślin.

Kontrola środowiska instalacji

- Sprawdź tabliczkę znamionową jednostki zewnętrznej, aby upewnić się, czy w urządzeniu jest zastosowany czynnik chłodniczy R32.
- Sprawdź powierzchnię pomieszczenia. Przerzeń dla jednostki wewnętrznej powinna być nie mniejsza niż powierzchnia użytkowa w specyfikacji (5m²).
- Jednostka zewnętrzna powinna być zainstalowana w dobrze wentylowanym miejscu.
- Podczas korzystania z wiertarki elektrycznej w celu wykonania otworów w ścianie, należy najpierw sprawdzić, czy nie będzie kolizji z instalacją wodną, kanalizacyjną, elektryczną i gazową.
- Zalecane jest użycie specjalnie wykonanego otworu w dachu lub wykonanie przejścia przez ścianę w celu przeprowadzenia instalacji do klimatyzatora.

Wymagania dotyczące wsporników montażowych

- Wspornik montażowy musi spełniać odpowiednie normy krajowe lub przemysłowe pod względem wytrzymałości, a miejsca spawania i łączenia należy zabezpieczyć przed korozją.
- Wspornik montażowy i jego powierzchnia nośna muszą wytrzymać 4-krotność lub więcej ciężaru urządzenia lub 200 kg, w zależności od tego, która wartość jest większa.

- Wspornik montażowy jednostki zewnętrznej powinien być zamocowany za pomocą kotwy rozporowej.
- Zapewnij bezpieczną instalację niezależnie od rodzaju ściany, na której jest zainstalowany, aby zapobiec ewentualnemu upadkowi, który mógłby zranić ludzi.

Wymagania bezpieczeństwa elektrycznego

- Należy używać obwodu dedykowanego do zasilania klimatyzatora, a przekrój przewodu zasilającego musi spełniać wymagania krajowe.
- Gdy maksymalny prąd klimatyzatora jest $\geq 16A$, należy zastosować wyłącznik nadprądowy, wyłącznik różnicowo-prądowy. Zastosowanie wyłącznika różnicowo-prądowego nie zwalnia z konieczności zabezpieczenia za pomocą odpowiedniego bezpiecznika.
- Zakres roboczy pracy klimatyzatora wynosi 90% -110% lokalnego napięcia znamionowego. Ale uwaga, bo niewłaściwe zasilanie to ryzyko porażenia prądem lub pożaru. Jeśli występuje w sieci duża niestabilność napięcia, proponujemy zastosowanie regulatora napięcia.
- Minimalny odstęp między klimatyzatorem a materiałami palnymi powinien wynosić 1,5m.
- Przewód połączeniowy łączy jednostki wewnętrzne i zewnętrzne. Najpierw należy wybrać odpowiedni rozmiar przewodu przed przygotowaniem go do podłączenia.
- Przewód zasilający urządzeń przeznaczonych do użytku zewnętrznego powinien mieć długość od 1,5 do 3 m i być przewodem „BARDZO INTENSYWNE UŻYTKOWANIE” lub „INTENSYWNE UŻYTKOWANIE”. (Dotyczy tylko dla klimatyzatorów z oznaczeniem UL lub ETL-MARKING, UL60335-2-40)

Typy przewodów: zewnętrzny przewód zasilający: H07RN-F lub H0SRN-F;

przewód połączeniowy, komunikacji H07RN-F lub H05RN-F;

(Dotyczy klimatyzatorów z oznaczeniami CE-MARKING & CB-MARKING, IEC 60335-2-40+A1:2016)

- Minimalny przekrój przewodu zasilającego i przewodu połączeniowego.

Znamionowy prąd urządzenia(A)	Nominalny przekrój poprzeczny(mm ²)
$>3 \text{ I} \leq 6$	0.75
$>6 \text{ I} \leq 10$	1
$>10 \text{ I} \leq 16$	1.5
$>16 \text{ I} \leq 25$	2.5
$>25 \text{ I} \leq 32$	4
$>32 \text{ I} \leq 40$	6

- Wymagany przekrój przewodu zasilającego, przewodu komunikacyjnego, bezpiecznika, wyłącznika nadprądowego jest określony przez maksymalny prąd urządzenia. Maksymalny prąd jest podany na tabliczce znamionowej umieszczonej na bocznym panelu urządzenia. Zapoznaj się z tabliczką znamionową, aby wybrać odpowiedni przewód, bezpiecznik lub wyłącznik nadprądowy.
- Uwaga: Liczba żył przewodu odnosi się do szczegółowego schematu elektrycznego przyklejonego do obudowy zakupionego urządzenia
- Rozłącznik zasilania musi być podłączony do stałego zasilania, zgodnie z przyjętymi normami.

Wymagania dotyczące pracy na wysokości

- Podczas instalacji na wysokości 2m lub większej od poziomu podstawowego należy założyć pasy bezpieczeństwa i bezpiecznie przymocować liny do jednostki zewnętrznej, aby zapobiec upadkowi, które może spowodować obrażenia ciała lub śmierć, a także utratę mienia.

Wymagania dotyczące uziemienia

- Klimatyzator jest urządzeniem elektrycznym klasy I i musi zapewniać niezawodne uziemienie.
- Nie podłączaj przewodu uziemiającego do rury gazowej, wodociągowej, piorunochronu, linii telefonicznej lub obwodu słabo uziemionego względem ziemi.
- Przewód uziemiający jest specjalnie zaprojektowany i nie może być używany do innych celów, ani też nie może być mocowany za pomocą zwykłej śruby gwintowanej.
- Średnica przewodu połączeniowego powinna być taka, jak zalecana zgodnie z instrukcją obsługi i końcówki typu O zgodnym z lokalnymi normami (wewnętrzna średnica dla potrzeb końcówek typu O, aby dopasować rozmiar śruby do listwy zaciskowej przewodów elektrycznych urządzenia, to nie więcej niż 4,2 mm).
Po instalacji sprawdź, czy śruby zostały skutecznie dokręcone i nie ma ryzyka obluzowania przewodów.

Pozostałe

- Sposób połączenia klimatyzatora i przewodu zasilającego oraz sposób połączenia każdego niezależnego elementu musi być zgodny ze schematem elektrycznym przymocowanym do urządzenia.
- Model urządzenia i wartość znamionowa zabezpieczenia musi być zgodna z parametrami podanymi na odpowiednim wyłączniku nadprądowym lub tulei bezpiecznika.

Sprawdzanie zawartości

Opakowanie jednostki wewnętrznej

Nazwa	Ilość	Jedn.
Jednostka wewnętrzna	1	kpl
Pilot zdalnego sterowania	1	szt.
Baterie (7 #)	2	szt.
Instrukcja obsługi	1	kpl
Rura odpływowa skroplin	1	szt.

Opakowanie jednostki zewnętrznej

Nazwa	Ilość	Jedn.
Jednostka zewnętrzna	1	kpl
Masa uszczelniająca (kit)	1	op.
Taśma plastikowa	1	rolka
Pierścień uszczelniający	1	szt.

UWAGA: Wszystkie akcesoria podlegają fabrycznemu pakowaniu, jeśli występują jakiegokolwiek różnice, prosimy o zrozumienie.

Rysunek wymiarowy montażu jednostki wewnętrznej

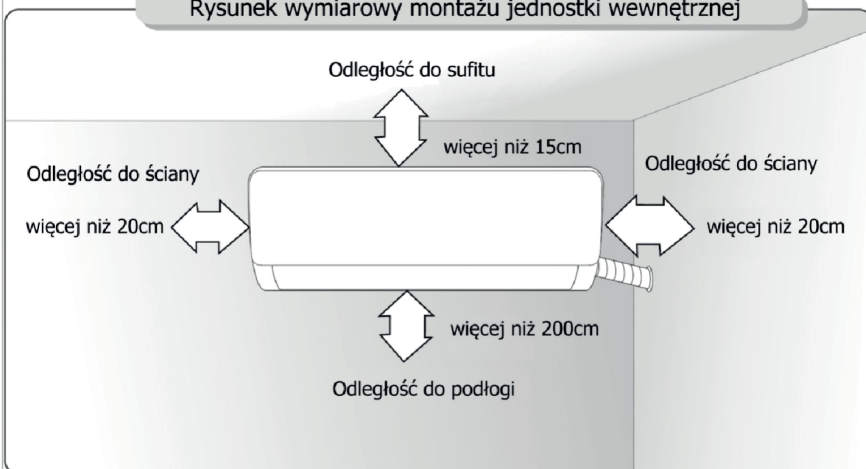

Płyta montażowa

1. Ściana do instalacji jednostki wewnętrznej musi być odpowiednio twarda i solidna, aby zapobiec wibracjom.
2. Za pomocą śruby "+" przymocuj płytę mocującą, poziomo zamontuj płytę mocującą na ścianie i upewnij się, że jest wyrównana poziomo i w pionie.
3. Pociągnij z wycuciem ręcznie zawieszoną płytę po instalacji, aby sprawdzić, czy jest solidna.

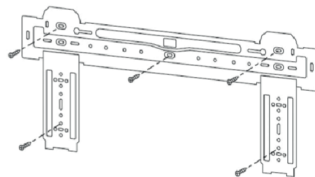

Otwór przez ścianę

1. Wykonaj otwór młotem elektrycznym lub wiertnicą w ustalonym położeniu na ścianie dla rurociągów, które będzie nachylony w kierunku zewnętrznym o 5° - 10° .
2. W celu ochrony przewodów i kabli przed uszkodzeniem przebiegającym przez ścianę oraz przed gryzoniami, które mogą znajdować się w pustej ścianie, należy zamontować pierścień uszczelniający od zewnątrz a z drugiej strony otworu uszczelnić za pomocą kitu.

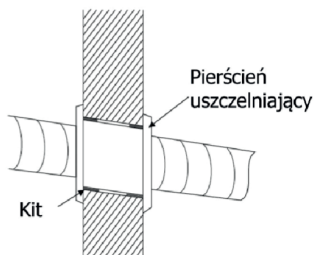

**Uwaga: Zwykle otwór w ścianie ma średnicę $\varnothing 60\text{mm} \sim \varnothing 80\text{mm}$.
Uważaj na wstępnie ułożony przewód zasilający i zbrojenie w ścianie podczas wykonywania otworu.**

Trasa rurociągu

1. W zależności od położenia urządzenia, orurowanie może być poprowadzone bokiem od lewej lub prawej strony (Rys. 1) lub pionowo od tyłu (Rys. 2) (w zależności od długości rury jednostki wewnętrznej). W przypadku prowadzenia bocznego należy odciąć zaślepkę wyjścia obudowy po odpowiedniej stronie obudowy urządzenia.

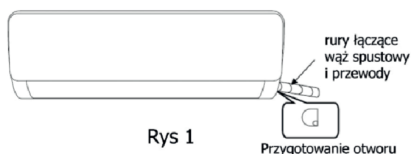

Rys 1

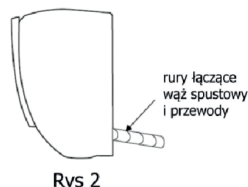

Rys 2

Połączenie rur chłodniczych

1. Usuń stałą część zaślepki obudowy, aby przeciągnąć rurę z urządzenia wewnętrznego. Nakręć ręką nakrętkę sześciokątną z lewej strony złącza do końca.
2. Podłącz rurę połączeniową do jednostki wewnętrznej: Wyceluj w środek rury, dokręć nakrętkę stożkową palcami, a następnie dokręć nakrętkę stożkową kluczem dynamometrycznym, a kierunek pokazano na schemacie po prawej stronie. Zastosowany moment obrotowy pokazano w poniższej tabeli.

Uwaga: Dokładnie sprawdź, czy nie ma uszkodzeń złązek przed instalacją.

Złączki nie można ponownie wykorzystać, chyba że po ponownym rozlutowaniu rury.

Tabela dokręcania momentu obrotowego

Rozmiar rury(mm)	Moment obrotowy (N • m)
Φ 6/ Φ 6. 35	15~25
Φ 9/ Φ 9. 52	35~40
Φ 12/ Φ 12. 7	45~60
Φ 15. 88	73~78
Φ 19. 05	75~80

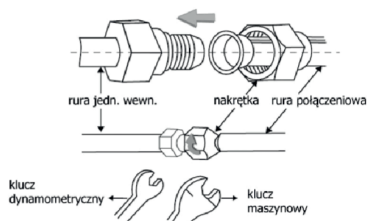

Owinięcie rury

1. Użyj taśmy izolacyjnej do owinięcia części łączącej jednostki wewnętrznej i rury połączeniowej, a następnie użyj materiału izolacyjnego do owinięcia i uszczelnienia rury, aby zapobiec kondensacji skroplin na powierzchni łączącej części.
2. Podłącz wylot skroplin za pomocą rur spustowych i wykonaj połączenie rur połączeniowych, przewodów i węża odpływowego.
3. Za pomocą plastikowych opasek kablowych owinać rury połączeniowe, przewody i wąż odpływowy. Poprowadź rurę skroplin pochyloną w dół.

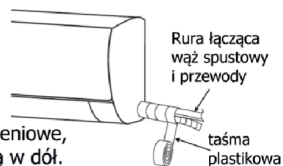

Mocowanie jednostki wewnętrznej

1. Zawieś jednostkę wewnętrzną na płycie mocującej i przesunij jednostkę z lewej strony na prawą, aby upewnić się, że hak jest prawidłowo umieszczony na płycie montażowej.
2. Naciskaj w kierunku lewej dolnej i górnej prawej strony urządzenia w stronę płyty montażowej, aż zaczep zostanie osadzony w gnieździe i wyda dźwięk "kliknięcia".

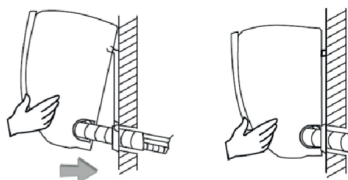

Schemat połączeń elektrycznych

- Jeśli twój klimatyzator jest wyposażony w przewód zasilania, okablowanie jednostki wewnętrznej jest podłączone fabrycznie, nie ma potrzeby połączenia.
- Jeśli przewód zasilania nie jest dostarczony, wymagane jest połączenie zgodnie ze schematem.

Po instalacji sprawdź:

1. Czy śruby zostały dokręcone skutecznie i nie ma ryzyka obluźnienia.
2. Czy złącze płyty wyświetlacza, umieszczone jest we właściwym miejscu i przewody nie dotykają listwy zaciskowej.
3. Czy pokrywa skrzynki sterowania jest ciasno zamknięta.

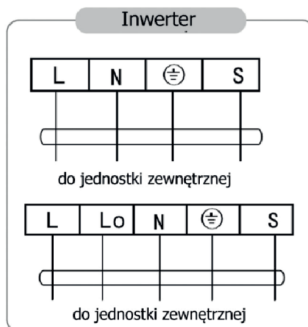

Złącza



Jeśli istnieje złącze, podłącz ją bezpośrednio.

UWAGA:

- ※ W wyniku ciągłego rozwoju swoich produktów, Producent zastrzega sobie prawo do wprowadzania zmian w dokumentacji technicznej do urządzeń.
- ※ Schemat tu przedstawiony służy wyłącznie jako odniesienie. Jeśli jednostka jest niezgodna z tym schematem, należy zapoznać się ze szczegółowym schematem elektrycznym, który został umieszczony na zakupionym urządzeniu.

Montaż jednostki zewnętrznej

Rysunek wymiarowy instalacji jednostki zewnętrznej

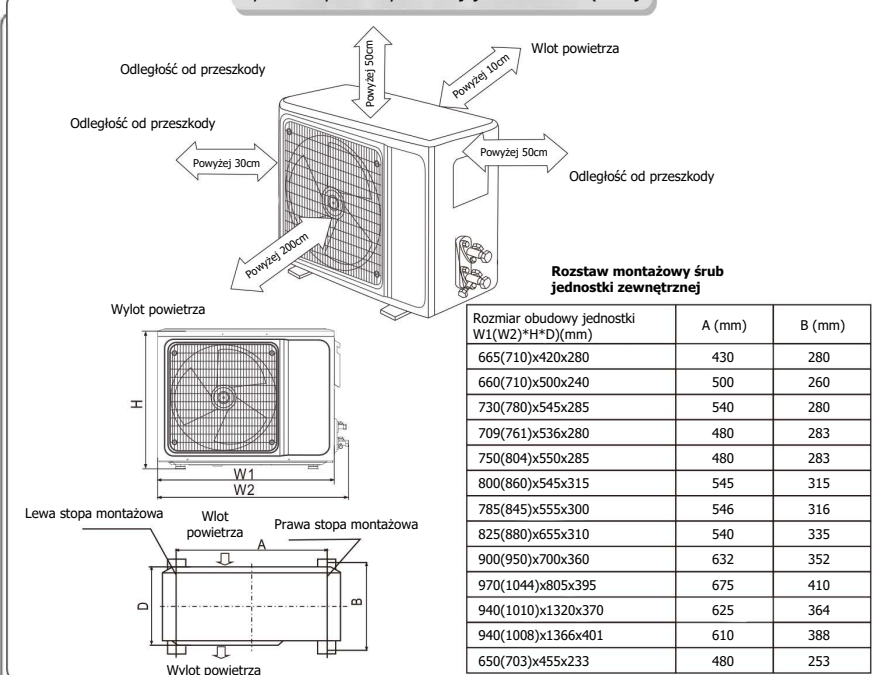

Montaż rur przyłączeniowych

Podłącz jednostkę zewnętrzną za pomocą rury łączącej:
Celuj w otwór kontrolujący rury łączącej przy zaworze odcinającym i dokręć ją za pomocą klucza dynamometrycznego.

* Podczas przedłużania rurociągów należy dodać dodatkową ilość czynnika chłodniczego, aby nie pogorszyć działania i wydajności klimatyzatora.

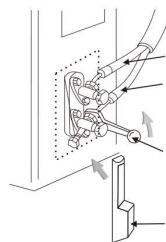
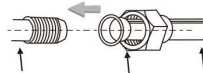

Długość rur	Ilość dodawanego czynnika chłodniczego		Ilość czynnika chłodniczego dla urządzenia
< 3M	CC ≤ 12000 Btu	odjąć 20g/m	≤ 1kg
	CC ≥ 18000 Btu	odjąć 40g/m	≤ 2kg
3 - 5M	Nie potrzebne		
5 - 15M	CC ≤ 12000 Btu	dodać 16g/m	≤ 1kg
	CC ≥ 18000 Btu	dodać 24g/m	≤ 2kg

Uwaga: 1. Ta tabela służy wyłącznie jako odniesienie.

2. Złączek nie można ponownie wykorzystać, chyba że po ponownym rozlutowaniu rury.

3. Po zamontowaniu sprawdź osłonę zaworu odcinającego, czy jest skutecznie zamocowana.

Połączenie okablowania

1. Poluzuj śruby i zdejmij pokrywę E-części z urządzenia.
2. Podłącz przewody zasilania do odpowiednich miejsc listwy zaciskowej jednostki zewnętrznej (patrz schemat elektryczny), do przewodów komunikacji wykonaj po prostu połączenie stykowe i zaciśnij solidnie śruby.
3. Przewód uziemiający: Wykręć śrubę uziemiającą ze oznaczonego terminala elektrycznego, załóż końcówkę przewodu uziemiającego na śrubę i wkręć ją w otwór uziemiający.
4. Zamocuj przewód w sposób pewny i trwały za pomocą elementów mocujących.
5. Załóż pokrywę E-części z powrotem na swoje pierwotne miejsce i zamocuj śrubami.

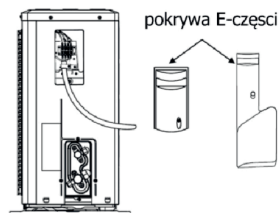

Schemat połączeń elektrycznych

Inwerter

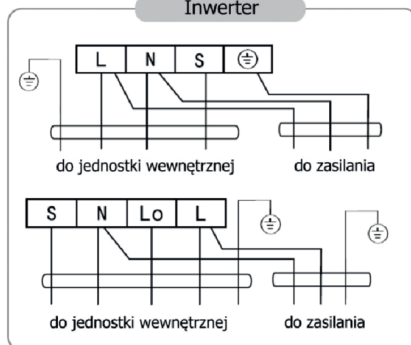

Złączka



Jeśli istnieje złączka, podłącz ją bezpośrednio.

UWAGA:

- ※ W wyniku ciągłego rozwoju swoich produktów, Producent zastrzega sobie prawo do wprowadzania zmian w dokumentacji technicznej do urządzeń.
- ※ Schemat tu przedstawiony służy wyłącznie jako odniesienie. Jeśli jednostka jest niezgodna z tym schematem, należy zapoznać się ze szczegółowym schematem elektrycznym, który został umieszczony na zakupionym urządzeniu.

Montaż jednostki zewnętrznej

Wykonywanie próżni

★ **W celu uzyskania próżni w instalacji chłodniczej czynnika R32 należy zastosować wyłącznie pompę próżniową przeznaczoną do czynnika chłodniczego R32.**

Przed rozpoczęciem pracy z klimatyzatorem należy zdjąć pokrywę zaworu odcinającego (zawory gazowe i cieczowe) i pamiętać o jej późniejszym dokręceniu.

1. Aby zapobiec wyciekom czynnika, dokręć wszystkie nakrętki połączeń kielichowych wszystkich rur.
2. Podłącz zawór odcinający, wąż serwisowy, belkę manometrów i pompę próżniową.
3. Całkowicie otwórz pokrętko Lo belki manometru i uzyskaj podciśnienie przez co najmniej 15 minut. Sprawdź, czy na manometrze wartość podciśnienia w instalacji wynosi $-0,1$ MPa (-76 cmHg).
4. Po zakończeniu uzyskiwania podciśnienia całkowicie otwórz zawory odcinające na rurze gazowej i cieczowej za pomocą klucza sześciokątnego.
5. Sprawdź, czy połączenia wewnętrzne i zewnętrzne są wolne od wycieków czynnika chłodniczego.

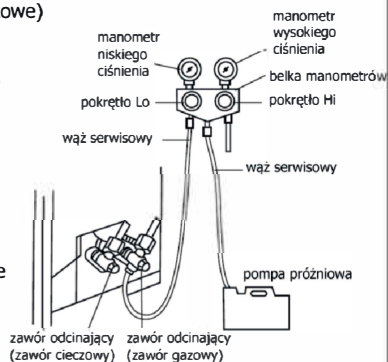

Zewnętrzny odpływ skroplin (tylko typ pompy ciepła)

Gdy urządzenie pracuje w trybie grzania, skrapla się woda i woda z procesu odszraniania może być niezawodnie odprowadzana przez instalację odpływu skroplin.

Montaż:

Zainstaluj kolanko spustu zewnętrznego w otworze $\varnothing 25$ mm na płycie podstawy i połącz wąż spustowy z kolankiem, aby skropliny wytworzone w jednostce zewnętrznej mogły zostać odprowadzone we właściwe miejsce.

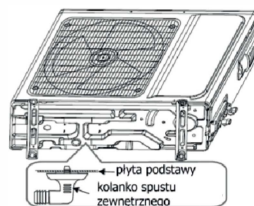

KLIMATYZATORY NAŚCIENNE

RAC 09 -12 - jeśli przewód zasilający do jednostki zewnętrznej	ODU 3x2,5mm ²	Komunikacja ODU - IDU 5x1,5mm ²	Bezpiecznik S1 10A
RAC 09 -12 - jeśli przewód zasilający do jednostki wewnętrznej	IDU 3x2,5mm ²	Komunikacja ODU - IDU 4x1,5mm ²	Bezpiecznik S1 10A
RAC 18-24 - jeśli przewód zasilający do jednostki zewnętrznej	ODU 3x2,5mm ²	Komunikacja ODU - IDU 5x2,5mm ²	Bezpiecznik S1 16A
RAC 18-24 - jeśli przewód zasilający do jednostki wewnętrznej	IDU 3x2,5mm ²	Komunikacja ODU - IDU 4x2,5mm ²	Bezpiecznik S1 16A

Sprawdź po instalacji

- ★ Kontrola bezpieczeństwa elektrycznego
 1. Czy napięcie zasilania jest zgodne z wymaganiami.
 2. Czy występują jakiegokolwiek wadliwe lub brakujące połączenia w każdym z przewodów zasilających, komunikacji i uziemiających.
 3. Czy przewód uziemiający klimatyzatora jest prawidłowo uziemiony.
- ★ Kontrola bezpieczeństwa instalacji
 1. Czy instalacja jest bezpieczna.
 2. Czy odpływ skroplin jest prawidłowy.
 3. Czy okablowanie i orurowanie są prawidłowo zainstalowane.
 4. Sprawdź, czy wewnątrz urządzenia nie ma obcych ciał ani narzędzi.
 5. Sprawdź, czy rurociąg chłodniczy jest dobrze zabezpieczony.
- ★ Test szczelności czynnika chłodniczego

W zależności od metody instalacji można zastosować następujące metody w celu sprawdzenia podejrzanego wycieku, na obszarach takich jak cztery połączenia jednostki zewnętrznej i rdzenie zaworów odcinających i zaworów serwisowych:

 1. Metoda pęcherzykowa: Nałóż roztwór mydlin równomiernie na podejrany punkt wycieku i uważnie obserwuj, czy nie pojawiają się pęcherzyki na powierzchni.
 2. Metoda przyrządowa: sprawdzenie wycieku poprzez skierowanie sondy detektora wycieków zgodnie z instrukcją w miejscu podejranych punktów wycieku.

Uwaga: Przed sprawdzeniem upewnij się, że wentylacja w pomieszczeniu jest dobra.

Test działania

Przygotowanie do testu działania:

- ※ Sprawdź, czy wszystkie przewody rurowe i kable połączeniowe są dobrze połączone.
- ※ Potwierdź, że zawory po stronie gazu i po stronie cieczy są całkowicie otwarte.
- ※ Podłącz przewód zasilający do niezależnego gniazda elektrycznego.
- ※ Zainstaluj baterie w pilocie zdalnego sterowania.

Uwaga: Upewnij się, że wentylacja jest dobra przed rozpoczęciem testowania.

Test działania:

1. Włącz zasilanie i naciśnij przycisk włącz /wyłącz na pilocie zdalnego sterowania, aby uruchomić klimatyzator.
2. Wybierz opcję CHŁODZENIE, GRZANIE, SWING i inne tryby pracy za pomocą pilota zdalnego sterowania i sprawdź, czy działanie jest prawidłowe.

Uwaga:

Zarówno w przypadku konserwacji lub utylizacji urządzenia należy skontaktować się z autoryzowanymi punktami serwisowymi. Wykonywanie prac przez osobę bez kwalifikacji może spowodować zagrożenie. Posiadasz klimatyzator z czynnikiem chłodniczym R32 i utrzymuj go zgodnie z wymaganiami Producenta. Rozdział koncentruje się głównie na specjalnych wymogach konserwacji dla urządzenia z czynnikiem chłodniczym R32. Poproś osobę zajmującą się serwisowaniem o przeczytanie podręcznika obsługi technicznej w celu uzyskania szczegółowych informacji.

Wymagania dotyczące kwalifikacji personelu technicznego

1. Specjalne szkolenie dodatkowe w stosunku do zwykłych procedur naprawczych urządzeń chłodniczych jest wymagane, gdy ma się do czynienia z palnymi czynnikami chłodniczymi. W wielu krajach szkolenie to jest prowadzone przez krajowe organizacje szkoleniowe, które mają akredytację do nauczania odpowiednich przedmiotów. Osiągnięte kompetencje należy udokumentować za pomocą certyfikatu.
2. Konserwacja i naprawa klimatyzatora musi odbywać się zgodnie z metodą zalecaną przez Producenta. Jeśli potrzebne są osoby innych specjalności, aby pomóc w utrzymaniu i naprawie sprzętu, powinien on być prowadzony pod nadzorem osób posiadających kwalifikacje do naprawy klimatyzatora wyposażonego w palny czynnik chłodniczy.

Inspekcja na miejscu

Przed konserwacją urządzenia za pomocą czynnika chłodniczego R32 należy przeprowadzić kontrolę bezpieczeństwa, aby zminimalizować ryzyko pożaru. Sprawdź, czy miejsce jest dobrze wentylowane, czy jest odpowiedni sprzęt ochrony antystatycznej i przeciwpożarowej. Podczas prac technicznych prowadzonych na instalacji chłodniczej, należy przestrzegać następujących środków ostrożności.

Procedury operacyjne

1. Ogólna przestrzeń robocza:
Wszyscy pracownicy obsługi technicznej i inne osoby pracujące na danym obszarze powinni zostać pouczeni o rodzaju wykonywanej pracy. Należy unikać pracy w pomieszczeniach zamkniętych. Obszar wokół obszaru roboczego zostanie odseparowany. Upewnij się, że warunki panujące w obszarze pracy są bezpieczne dzięki kontroli materiałów łatwopalnych.
2. Sprawdzanie obecności czynnika chłodniczego:
Obszar należy sprawdzić za pomocą odpowiedniego detektora czynnika przed i podczas pracy, aby upewnić się, że technik ma świadomość potencjalnie toksycznej lub łatwopalnej atmosfery. Upewnij się, że użyte urządzenie do wykrywania nieszczelności nadaje się do użytku ze wszystkimi rodzajami czynników chłodniczych, to jest należące do kategorii nie iskrzących, odpowiednio uszczelnionych lub iskrobezpiecznych.
3. Obecność gaśnicy:
W przypadku konieczności przeprowadzenia prac lutowania lub cięcia na instalacji chłodniczej lub związanych z nią częściach, należy zapewnić odpowiedni sprzęt gaśniczy. Umieść gaśnicę proszkową lub CO₂ obok miejsca doładowania czynnika do instalacji.

4. Brak źródeł zapłonu:

Zadna osoba wykonująca pracę związaną z układem chłodniczym, który wymaga ingerencji w instalację, nie może używać żadnych źródeł zapłonu w taki sposób, aby zagroziła ona pożarem lub eksplozją. Wszystkie możliwe źródła zapłonu, w tym palenie papierosów, powinny być utrzymywane wystarczająco daleko od miejsca instalacji, naprawy, przenoszenia i utylizacji, podczas którego czynnik chłodniczy może zostać uwolniony do otaczającej przestrzeni. Przed pracą w miejscu, należy zbadać obszar wokół urządzenia, aby upewnić się, że nie ma łatwopalnych zagrożeń ani ryzyka zapłonu. Należy umieścić znaki zakazu palenia.

5. Obszar wentylowany (otwórz drzwi i okno):

Upewnij się, że obszar pracy jest na otwartej przestrzeni lub że jest odpowiednio wentylowany przed ingerencją do systemu lub wykonaniem jakiegokolwiek pracy związanej z wydzielaniem ciepła np. lutowanie, cięcie. Stopień wentylacji powinien być utrzymywany przez cały okres wykonywania pracy. Wentylacja powinna bezpiecznie rozproszyć wszelkie przypadkowo uwolnione ilości czynnika chłodniczego, bezpiecznie wyrzucić je na zewnątrz do atmosfery.

6. Kontrole urządzeń chłodniczych:

W przypadku wymiany podzespołów elektrycznych powinny one pasować do przeznaczenia i według właściwej specyfikacji. Przez cały czas należy przestrzegać wytycznych Producenta dotyczące konserwacji i serwisu.

W razie wątpliwości skonsultuj się z działem technicznym Producenta w celu uzyskania pomocy. W przypadku instalacji wykorzystujących łatwopalne czynniki chłodnicze należy przeprowadzić następujące kontrole:

- Ilość czynnika w instalacji jest zgodna z rozmiarem pomieszczenia, w którym mogą być zainstalowane elementy zawierające czynnik chłodniczy.
 - Urządzenia wentylacyjne i wyloty powietrza działają poprawnie i nie są zatkane.
 - Jeśli używany jest pośredni obwód chłodzenia, obwód wtórny musi być sprawdzony pod kątem obecności czynnika chłodniczego.
 - Rury lub elementy chłodnicze są zainstalowane w takim miejscu, w którym jest mało prawdopodobne, aby były narażone na jakąkolwiek substancję, która może korozję elementów zawierających czynnik chłodniczy, chyba że komponenty są wykonane z materiałów, które są z natury odporne na korozję lub są odpowiednio zabezpieczone przed skorodowaniem.
- #### 7. Kontrola urządzeń elektrycznych:
- Naprawa i konserwacja podzespołów elektrycznych obejmuje wstępną kontrolę bezpieczeństwa i procedury kontroli części. Jeśli występuje usterka, która mogłaby zagrozić bezpieczeństwu, do obwodu nie należy podłączać zasilania elektrycznego, dopóki nie zostanie w zadowalający sposób rozwiązany problem. Jeśli błędu nie można natychmiast skorygować, ale jest konieczne kontynuowanie pracy, należy zastosować odpowiednie tymczasowe rozwiązanie. Należy to zgłosić właścicielowi sprzętu, aby poinformowane były wszystkie strony. Wstępne kontrole bezpieczeństwa obejmują:
- Sprawdzenie czy kondensatory są rozładowane: należy to zrobić w bezpieczny sposób, aby uniknąć możliwości iskrzenia.
 - Żadne elementy elektryczne i okablowanie elektryczne nie mogą być narażone na działanie podczas doładowania, odzyskiwania czynnika lub przedmuchiwanie systemu chłodniczego.
 - Zachować ciągłość uziemienia.

Kontrola przewodów

Sprawdź przewody pod kątem zużycia, korozji, przepięć, wibracji i sprawdź, czy w otaczającym środowisku występują ostre krawędzie i inne niepożądane efekty. Podczas kontroli należy uwzględnić wpływ starzenia lub ciągłe drgania sprężarki i wentylatora na nią.

Kontrola wycieku czynnika chłodniczego R32

Uwaga: Sprawdź wyciek czynnika chłodniczego w środowisku, w którym nie ma potencjalnego źródła zapłonu. Nie należy stosować sondy halogenowej (ani żadnego innego detektora wykorzystującego otwarty płomień).

Metoda wykrywania wycieków:

W przypadku układów z czynnikiem chłodniczym R32, elektroniczny przyrząd do wykrywania nieszczelności jest wskazany do wykrycia, a wykrywanie nieszczelności nie powinno odbywać się w otoczeniu z uwolnionym czynnikiem chłodniczym. Upewnij się, że wykrywacz nie stanie się potencjalnym źródłem zapłonu i ma zastosowanie do mierzonego czynnika chłodniczego. Detektor wycieków powinien być ustawiony na minimalne stężenie czynnika (procentowe) czynnika. Skalibruj i dostosuj do odpowiedniego stężenia gazu (nie więcej niż 25%) przy użyciu używanego czynnika chłodniczego.

Płyn używany do wykrywania wycieków ma zastosowanie do większości czynników chłodniczych. Ale nie używaj rozpuszczalników chlorkowych, aby zapobiec reakcji pomiędzy chlorem i czynnikami chłodniczymi a mającymi wpływ na korozję miedzianego rurociągu.

Jeśli podejrzewasz wyciek, usuń wszystkie potencjalne źródła ognia z obszaru zagrożonego pożarem. Jeśli lokalizacja wycieku wymaga lutowania, wówczas całość czynnika chłodniczego należy odzyskać lub oddzielić całość czynnika chłodniczego od miejsca wycieku (za pomocą zaworu odcinającego). Przed i w trakcie lutowania, użyj azotu do przedmuchiwania całego układu.

Usuwanie i próżniowe pompowanie

1. Upewnij się, że nie ma zapalonego źródła ognia w pobliżu wylotu pompy próżniowej, a wentylacja jest sprawna.
2. Zezwalaj na konserwację i inne operacje obiegu chłodniczego zgodnie z ogólną procedurą, ale kluczowe są następujące najważniejsze operacje, w których palność jest już brana pod uwagę. Powinienesz postępować zgodnie z następującymi procedurami:
 - Usunąć czynniki chłodnicze.
 - Przedmuchiwanie rurociągu gazem obojętnym - azotem.
 - Pompowanie próżniowe.
 - ponownie przedmuchiwanie rurociągu gazem obojętnym - azotem.
 - Cięcie lub lurowanie instalacji chłodniczej.
3. Czynniki chłodnicze należy odzyskać do odpowiedniego zbiornika akumulacyjnego. Aby zapewnić bezpieczeństwo, system powinien być przedmuchiwany azotem. Ten proces może wymagać kilkakrotnego powtórzenia. Ta operacja nie może być wykonywana przy użyciu sprężonego powietrza lub tlenu.

3. Przez proces przedmuchiwania azotem, układ jest pozbawiony tlenu, następnie należy wykonać próbę ciśnieniową osiągnąć ciśnienie robocze przed rozpoczęciem wykonywania próżni, następnie azot jest wypuszczany do atmosfery, a na końcu uzyskiwana jest próżnia w systemie. Powtarzaj ten proces aż do całkowitego usunięcia czynnika chłodniczego z systemu i można uznać, że instalacja jest oczyszczona. Po ostatecznym napełnieniu azotem, należy zredukować ciśnienie azotu do poziomu ciśnienia atmosferycznego, a następnie można lutować elementy systemu. Ta operacja jest niezbędna do prawidłowego lutowania instalacji chłodniczej.

Procedury napełniania czynników chłodniczych

Jako uzupełnienie ogólnej procedury należy dodać następujące wymagania:

- Upewnij się, że nie ma żadnych zanieczyszczeń między różnymi rodzajami czynników chłodniczych podczas używania urządzenia do napełniania i odzysku czynnika chłodniczego. Węże używane do napełniania czynników chłodniczych powinny być możliwie jak najkrótsze, aby zmniejszyć szczątkowe ilości czynnika chłodniczego w nich.
- Zbiorniki akumulacyjne powinny pozostawać w pozycji pionowej.
- Upewnij się, że wykonanie uziemienia zostało już wykonane, zanim system chłodniczy zostanie napełniony czynnikiem chłodniczym.
- Po zakończeniu napełniania oznacz odpowiednią etykietę na urządzeniu o napełnieniu systemu.
- Uwważaj, aby nie przeladowywać instalacji czynnikiem chłodniczym.

Utylizowanie i odzyskiwanie

Utylizowanie:

Przed tą procedurą personel techniczny powinien dokładnie zapoznać się z wyposażeniem i wszystkimi jego cechami oraz zalecić technikę bezpiecznego odzysku czynnika chłodniczego. W celu recyklingu czynnika chłodniczego należy przeanalizować próbki czynnika chłodniczego i oleju przed rozpoczęciem pracy. Zapewnij wymagane zasilanie przed testem.

1. Zapoznaj się z wyposażeniem i działaniem.
2. Odłącz zasilanie.
3. Przed wykonaniem tego procesu musisz upewnić się, że:
 - W razie potrzeby użycie sprzętu mechanicznego powinno ułatwić proces odzysku czynnika chłodniczego.
 - Cały sprzęt ochrony osobistej jest skuteczny i może zostać prawidłowo zastosowany.
 - Cały proces odzyskiwania powinien odbywać się pod nadzorem wykwalifikowanego personelu.
 - Odzyskiwanie sprzętu i czynnika chłodniczego powinno być zgodne z odpowiednimi normami i przepisami krajowymi.
4. Jeśli to możliwe, w systemie chłodzenia powinna być uzyskana próżnia.
5. Jeśli nie można osiągnąć stanu próżni, należy wyodrębnić czynnik chłodniczy z każdej części systemu z wielu miejsc.
6. Przed rozpoczęciem odzyskiwania należy upewnić się, że pojemność zbiornika akumulacyjnego jest wystarczająca.
7. Uruchom i uruchom sprzęt do odzyskiwania zgodnie z instrukcjami Producenta.

8. Nie napełniaj zbiornika do pełnej pojemności (objętość odzyskiwanej cieczy nie powinna przekraczać 80% objętości zbiornika).
9. Nawet na krótki czas, nie można przekraczać maksymalnego ciśnienia roboczego zbiornika.
10. Po zakończeniu napełniania zbiornika i zakończeniu procesu, należy upewnić się, że zarówno zbiorniki akumulacyjne i sprzęt powinny zostać szybko sprzątnięte, a wszystkie zawory odcinające w urządzeniu są zamknięte.
11. Odzyskany czynnik chłodniczy nie może zostać wpuszczony do innego systemu przed jego oczyszczeniem i przetestowaniem.

Uwaga: Odpowiednia informacja identyfikacyjna powinna zostać umieszczona po złomowaniu urządzenia i po odzyskaniu czynnika chłodniczego. Identyfikacja powinna zawierać datę i potwierdzenie wykonania. Upewnij się, że dane identyfikacyjne na urządzeniu mogą oznaczać łatwopalne czynniki chłodnicze znajdujące się w tym urządzeniu.

Odzyskiwanie:

1. Podczas naprawy lub złomowania urządzenia wymagany jest odzysk czynnika chłodniczego w układzie. Zaleca się całkowite usunięcie czynnika chłodniczego.
2. Podczas odzyskiwania czynnika chłodniczego, jako zbiornika magazynowego można użyć tylko specjalnego zbiornika przystosowanego dla czynnika chłodniczego. Upewnij się, że pojemność zbiornika jest odpowiednia do ilości napełnianego czynnika chłodniczego w całym systemie. Wszystkie zbiorniki przeznaczone do odzyskiwania czynników chłodniczych powinny mieć oznaczenie czynnika chłodniczego (tj. zbiornika odzysku czynnika chłodniczego). Zbiorniki akumulacyjne powinny być wyposażone w zawory ograniczające ciśnienie i zawory odcinające i powinny być w dobrym stanie. Jeśli to możliwe, puste zbiorniki powinny być przed ponownym użyciem opróżnione i utrzymywane w temperaturze pokojowej.
3. Sprzęt do odzysku powinien być utrzymywany w dobrym stanie technicznym i wyposażony w łatwo dostępną instrukcję obsługi sprzętu. Sprzęt powinien być odpowiedni do odzyskiwania czynników chłodniczych R32. Poza tym powinna być zastosowana legalizowana waga do ważenia, która może być normalnie używana. Wąż serwisowy powinien być połączony z odłączanym złączem połączeniowym o zerowej szybkości wycieku i utrzymywany w dobrym stanie technicznym.
Przed użyciem sprzętu do odzyskiwania należy sprawdzić, czy jest on w dobrym stanie i czy jest doskonale zakonserwowy. Sprawdź, czy podzespoły elektryczne są uszczelnione, aby zapobiec wyciekowi czynnika chłodniczego i możliwości spowodowania przez niego pożaru. Jeśli masz jakiegokolwiek pytania lub wątpliwości, skontaktuj się z Producentem.
4. Odzyskany czynnik chłodniczy należy napełnić do odpowiednich zbiorników akumulacyjnych, dołączyć instrukcję transportową i zwrócić do Producenta czynnika chłodniczego. Nie mieszać czynnika chłodniczego w urządzeniach do odzyskiwania, w szczególności w zbiorniku.
5. Przestrzeń ładunkowa środka transportu nie może być całkowicie zamknięta w procesie przewożenia czynnika chłodniczego R32. W razie konieczności należy podjąć środki ochrony antyelektrostatyczne podczas transportu. W trakcie transportu, załadunku i rozładunku, należy podjąć niezbędne środki ostrożności w celu ochrony klimatyzatora, aby upewnić się, że klimatyzator nie jest uszkodzony.
6. Podczas usuwania sprężarki lub odzyskiwania oleju sprężarki należy upewnić się, że sprężarka jest opróżniona do odpowiedniego poziomu, aby mieć pewność, że w oleju chłodniczym nie ma już resztkowych ilości czynnika chłodniczego R32. Pompowanie próżniowe należy przeprowadzić przed zwróceniem sprężarki do Dostawcy. Zapewnij bezpieczeństwo podczas usuwania oleju z systemu.

Urządzenia zawierają fluorowane gazy cieplarniane R32 (HFC-32) o GWP równym 675.

Zestawienie ilości czynnika chłodniczego w urządzeniach zewnętrznych serii(RAC):

Model	Czynnik chłodniczy	Wskaźniki ekologiczne		Ilość czynnika chłodniczego	
		GWP	ODP		
AUX-09F2H/O	R32(HFC-32)	675	0	0,56kg	0,38 ton eq CO ₂
AUX-12F2H/O	R32(HFC-32)	675	0	0,56kg	0,38 ton eq CO ₂
AUX-18F2H/O	R32(HFC-32)	675	0	0,80kg	0,54 ton eq CO ₂
AUX-24F2H/O	R32(HFC-32)	675	0	1,30kg	0,88 ton eq CO ₂

★Remote controller instructions

Users can scan the following QR code to obtain instructions





YKR-L201E

NOTE:
※ The model of the remote control is show on the back.



★WIFI instructions

Users can scan the following QR code to obtain Wifi operation instructions.

	 
	For Android For IOS
1.This QR code is the instruction for using WIFI	2.Download the WIFI app through this QR code
Note: Some models do not have this function, please subject to the actual purchase.	

WIENKRA

Wyłączny importer:
WIENKRA Sp. z o.o.

www.wienkra.pl

Biura handlowe:

📍 31-539 Kraków, ul. Kofarska 34
☎ +48 12 428 55 00, fax 12 422 55 02
✉ wienkra@wienkra.pl
📍 50-541 Wrocław, Al. Armii Krajowej 61
☎ +48 502 784 194
✉ wienkra-wro@wienkra.pl

📍 30-347 Kraków, ul. Rzemieśnicza 20g
☎ +48 501 701 611
✉ wienkra@wienkra.pl
📍 05-090 Janki, ul. Sokolowska 15
☎ +48 509 358 300
✉ wienkra-waw@wienkra.pl

AUX

Producent:

AUX AIR CONDITIONER CO., LTD.

No.1166 North Mingguang Road, Jiangshan, Ningbo, Zhejiang, P.R.China

B006363