

## KLIMATYZATOR TYPU SPLIT INSTRUKCJA OBSŁUGI



JS025-C1	JS070-B1
JS035-C1	JS026-B1
JS050-C1	JS035-B1
JS070-C1	

POLSKI

English

DEUTSCH

- Prosimy o przeczytanie niniejszej instrukcji obsługi przed rozpoczęciem korzystania z klimatyzatora. Instrukcję należy zachować na przyszłość. Urządzenie wypełnione jest czynnikiem R32.

0010598298





Przed rozpoczęciem użytkowania urządzenia należy dokładnie zapoznać się ze środkami ostrożności zamieszczonymi w niniejszej instrukcji.



Urządzenie wypełnione jest R32.

Przechowywać niniejszą instrukcję w miejscu łatwo dostępnym dla użytkownika.

## OSTRZEŻENIE:

- Nie wolno przyspieszać procesu odszraniania ani czyścić urządzenia w sposób inny niż przewidziany przez producenta.
- Urządzenie musi być przechowywane w pomieszczeniu wolnym od źródeł zapłonu w urządzeniach pracujących w trybie ciągłym (np. otwartych płomieni, działających kuchенок gazowych lub elektrycznych grzejników).
- Urządzenia nie wolno dziurawić ani palić.
- Należy pamiętać, że czynnik chłodniczy nie może wydzielać nieprzyjemnego zapachu.
- Urządzenie wymaga instalacji, eksploatacji i przechowywania w pomieszczeniu, którego powierzchnia przekracza 3 m<sup>2</sup>.
- Jeżeli przewód zasilający jest uszkodzony, musi on zostać wymieniony przez producenta, autoryzowany serwis lub wykwalifikowaną osobę.
- Urządzenie jest przeznaczone do użytku przez dzieci powyżej 8 roku życia i osoby o ograniczonych zdolnościach fizycznych, sensorycznych lub umysłowych, lub osoby nieposiadające odpowiedniego doświadczenia i odpowiedniej wiedzy, jeżeli nad ich bezpieczeństwem będzie czuwała osoba odpowiedzialna za ich bezpieczeństwo lub zostały one przeszkolone z zakresu bezpiecznej obsługi urządzenia i rozumieją zagrożenia związane z tą obsługą. Nie wolno pozwalać dzieciom na zabawę klimatyzatorem.
- Metoda okablowania powinna być zgodna z lokalną normą okablowania.
- Wszystkie przewody muszą mieć europejski certyfikat autentyczności. W czasie instalacji, podczas odłączania kabli łączących, należy odłączyć przewód uziemiający w ostatniej kolejności. Wyłącznik klimatyzatora powinien być przełącznikiem pełnobiegunowym w wykonaniu przeciwwybuchowym odcinającym wszystkie bieguny. Odległość między dwoma kontaktami powinna wynosić co najmniej 3 mm. Takie urządzenia odłączające powinny być wbudowane w okablowanie.
- Należy upewnić się, że montaż jest wykonywany przez osoby wykwalifikowane zgodnie z lokalnymi przepisami dotyczącymi instalacji elektrycznych.
- Należy upewnić się, że przewód uziemiający jest prawidłowo podłączony i działa niezawodnie.
- Należy zainstalować detektor prądu upływowego w wykonaniu przeciwwybuchowym.
- Podczas instalacji, przenoszenia lub naprawy nie należy stosować czynnika chłodniczego innego niż wskazany na urządzeniu zewnętrznym (R32). Używanie innych czynników chłodniczych może spowodować problemy lub uszkodzenie urządzenia i obrażenia ciała.
- Przewód połączeniowy powinien być typu H07RN-F.

# Spis treści

CZĘŚCI I FUNKCJE .....	1
OBSŁUGA .....	2
MONTAŻ URZĄDZENIA WEWNĘTRZNEGO .....	5
KONSERWACJA .....	8
ŚRODKI OSTROŻNOŚCI .....	9
ROZWIĄZYWANIE PROBLEMÓW .....	10

# Części i funkcje

## Urządzenie wewnętrzne

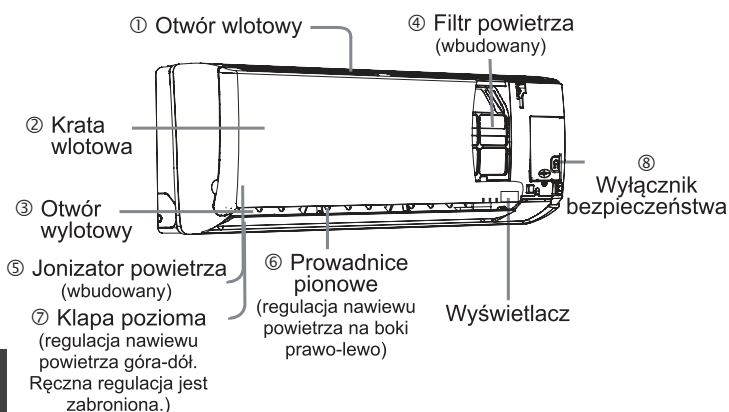

### Wyświetlacz

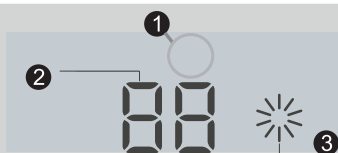

Rzeczywista kratka wlotu może się różnić od tej pokazanej w instrukcji obsługi w zależności od zakupionego modelu.

## Urządzenie zewnętrzne

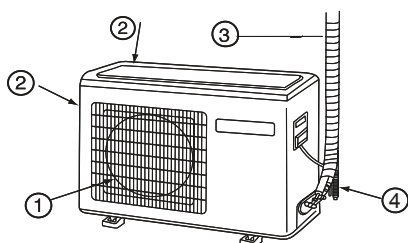

Powyższe rysunki służą jedynie do celów orientacyjnych. Należy odnieść się do faktycznie zakupionego produktu.

## Pilot

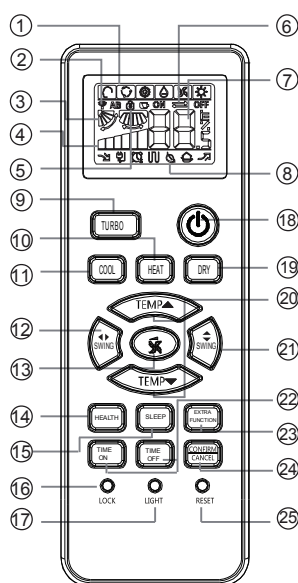

### 1. Wyświetlacz trybu pracy

Tryb pracy	SMART	COOL	DRY	FAN	HEAT
Pilot					

- Kontrolka sygnału z pilota
- Kontrolka sterowania nawiewu powietrza SWING
- Wskaźnik prędkości wentylatora
- Kontrolka blokady
- Wskaźnik trybu zegarowego TIME OFF/TIME ON
- Wskaźnik temperatury



### 8. Wskaźnik dodatkowych funkcji

Tryb pracy	QUIET	SLEEP	Dodatkowe ogrzewanie elektryczne	HEALTH	TURBO
Pilot					

- Przycisk TURBO
- Przycisk HEAT
- Przycisk COOL
- Przycisk SWING LEFT/RIGHT
- Przycisk FAN SPEED
- Przycisk HEALTH
- Przycisk SLEEP
- Przycisk LOCK  
Blokuje klawiaturę i wyświetlacz LCD.
- Przycisk LIGHT  
Kontroluje podświetlenie wyświetlacza LED urządzenia wewnętrznego.
- Przycisk POWER ON/OFF
- Przycisk DRY
- Przycisk TEMP
- Przycisk SWING UP/DOWN
- Przycisk TIME OFF/ON
- Przycisk EXTRA FUNCTION

Funkcja: Tryb komfortowego snu  
→ Pozycja zdrowego nawiewu 1  
→ Pozycja zdrowego nawiewu 2  
→ Power → Nawiew powietrza

24. Przycisk CANCEL/CONFIRM  
Funkcja: Ustawianie i kasowanie nastaw zegara i innych dodatkowych funkcji.

25. Przycisk RESET  
Jeżeli pilot nie działa prawidłowo, należy wcisnąć ten przycisk ostro zakończonym przedmiotem, aby zresetować pilot.

## Wymiana baterii

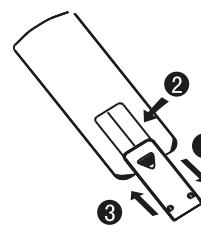

- Wysunąć osłonkę;
- Umieścić 2 baterie AAA (R-03) jak na ilustracji;
- Należy upewnić się, że baterie są umieszczone prawidłowo względem ładunku „+”/„-”;
- Włożyć baterie i wsunąć osłonkę.

### Uwaga:

- Odległość pilota od odbiornika nie powinna przekraczać 7 m, a na drodze sygnału nie mogą występować żadne przeszkody.
- Obecność światełek lub telefonów bezprzewodowych w pomieszczeniu może zakłócać odbiór sygnału, więc w takim wypadku należy skrócić odległość od urządzenia wewnętrznego.
- Tryb pełnoekranowy lub nieczytelny wyświetlacz pilota podczas pracy świadczy o zużyciu baterii. Należy wymienić baterie na nowe.
- W przypadku niewłaściwego funkcjonowania pilota należy wyjąć baterie na kilka minut.

### Wskazówka:

Jeśli z urządzenia nie korzysta się przez dłuższy czas, warto wyciągnąć baterie z pilota. Jeśli po wyciągnięciu baterii nadal palą się lampki na wyświetlaczu, należy zresetować pilot.

# Obsługa

## Pilot

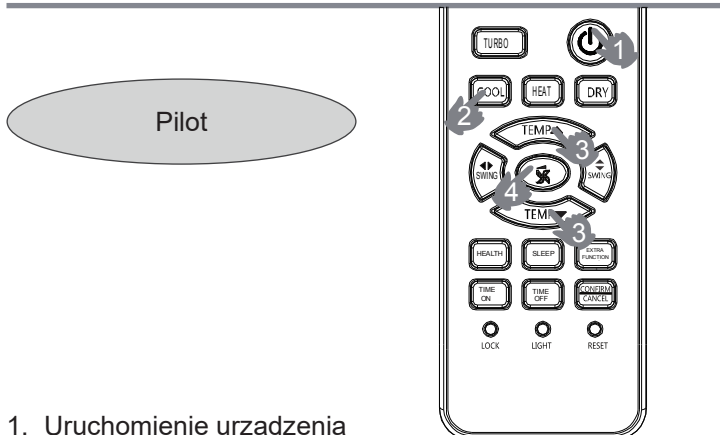

1. Uruchomienie urządzenia  
Aby uruchomić urządzenie należy wcisnąć przycisk ON/OFF.
2. Wybór trybu pracy  
Przycisk COOL: tryb chłodzenia  
Przycisk HEAT: tryb ogrzewania  
Przycisk DRY: tryb osuszania
3. Ustawienie temperatury  
Nacisnąć przycisk TEMP-/TEMP+  
TEMP+ Każdorazowe naciśnięcie przycisku podwyższa temperaturę o 1°C. Ciągłe wciskanie przycisku powoduje, że wartość ta szybko rośnie.  
TEMP- Każdorazowe naciśnięcie przycisku obniża temperaturę o 1°C. Ciągłe wciskanie przycisku powoduje, że wartość ta szybko maleje.  
Ustawić pożądaną temperaturę.
4. Ustawienie prędkości wentylatora  
Nacisnąć przycisk FAN. Każdorazowe wciśnięcie przycisku zmienia prędkość pracy wentylatora zgodnie z poniższym cyklem:  
Pilot:



Klimatyzator działa zgodnie z wyświetlanym trybem pracy. W przypadku ustawienia wentylatora na tryb AUTO klimatyzator automatycznie dostosowuje prędkość wentylatora do temperatury pomieszczenia.

Tryb pracy	Pilot	Uwaga
AUTO		W trybie AUTO klimatyzator automatycznie wybiera tryb chłodzenia COOL lub ogrzewania HEAT w zależności od temperatury pomieszczenia. W przypadku ustawienia wentylatora FAN na tryb AUTO klimatyzator automatycznie dostosowuje prędkość wentylatora do temperatury pomieszczenia.
COOL		Tryb chłodzenia. Nie są dostępne wskazania i funkcje związane z ogrzewaniem.
DRY		W trybie osuszania DRY, gdy temperatura pomieszczenia spadnie poniżej +2°C poniżej ustawionej temperatury, urządzenie automatycznie zacznie pracować na niskich obrotach, niezależnie od ustawień wentylatora (FAN).
HEAT		W trybie ogrzewania HEAT po krótkim okresie czasu urządzenie będzie wypuszczać ciepłe powietrze dzięki funkcji zapobiegania zimnym przeciągom. W przypadku ustawienia wentylatora FAN na tryb AUTO klimatyzator automatycznie dostosowuje prędkość wentylatora do temperatury pomieszczenia.
FAN		W trybie FAN urządzenie nie pracuje w trybie COOL ani HEAT, ale tylko w trybie FAN. Tryb AUTO nie jest dostępny w trybie FAN. Ustawienie temperatury jest wyłączone. W trybie FAN tryb komfortowego snu (SLEEP) nie jest dostępny.

## Tryb awaryjny i testowy

### Tryb awaryjny:

- Używaj jedynie w sytuacji nieprawidłowego działania pilota lub jego zgubienia; w trybie awaryjnym klimatyzator może pracować w trybie AUTO przez dłuższą chwilę.
- Uruchomienie trybu awaryjnego sygnalizuje pojedynczy sygnał dźwiękowy.
- Jeśli włączono urządzenie po raz pierwszy i uruchomiono tryb awaryjny, urządzenie pracuje w następujących trybach:

Temperatura pokojowa	Ustawiona temperatura	Tryb zegara	Prędkość wentylatora	Tryb pracy
Powyżej 23°C	26°C	Nie	AUTO	COOL
Poniżej 23°C	23°C	Nie	AUTO	HEAT

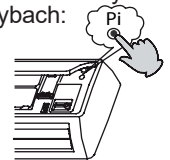

- Brak możliwości zmiany ustawień temperatury i prędkości wentylatora. Ponadto brak możliwości włączenia trybu zegara TIMER i osuszania DRY.

### Tryb testowy:

- Tryb testowy uruchamia się tak samo jak awaryjny.
- Tryb można uruchomić jedynie wtedy, gdy temperatura pomieszczenia spadła poniżej 16°C. Nie należy używać go do normalnej pracy.
- Tryb testowy uruchamia się wciśnięciem włącznika przez ponad 5 s, co sygnalizuje podwójny sygnał dźwiękowy. Następnie należy puścić przycisk i urządzenie przejdzie w tryb chłodzenia przy wysokiej (HI) prędkości nawiewu.
- W tym trybie wentylator urządzenia wewnętrzne pracuje na wysokich obrotach.

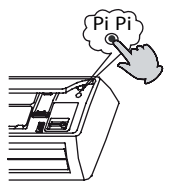

## Regulacja kierunku nawiewu powietrza

### 1. Kłapa pionowa

Poz. 1 (Auto swing)  
stan początkowy

Poz. 2 brak stanu początkowego wyświetlanego na pilocie zdalnego sterowania, kłapa pionowa zostanie ustalona na bieżącej pozycji

### 2. Ustawienie kierunku nawiewu powietrza na boki prawo-lewo

Nacisnąć przycisk SWING .

Każde wciśnięcie przycisku oznacza następujące zmiany na wyświetlaczu:

Pilot:



- Przed ręczną regulacją kłapy należy najpierw wyłączyć urządzenie.
- Gdy poziom wilgotności jest wysoki, a wszystkie pionowe prowadnice są nastawione na lewy lub prawy bok, może dojść do wykoplenia się wody.
- Zaleca się nieustawianie kłapy w pozycji w dół przez dłuższy okres czasu w trybie chłodzenia COOL lub osuszania DRY, ponieważ może to powodować skraplanie się pary wodnej.

Uwaga:

Po restarcie pilot automatycznie powróci do poprzednich ustawień.

# Obsługa

## SLEEP – Tryb komfortowego snu

Możesz użyć tej funkcji, gdy potrzebujesz ciszy do odpoczynku lub czytania. Nacisnąć przycisk **SLEEP**. Pilot pokaże  i uruchomiona zostanie funkcja pracy cichej. Ponowne wciśnięcie przycisku

**SLEEP** wyłączy tryb pracy cichej.

4. W trybie wentylatora FAN

Brak trybu SLEEP.

5. Ustawienie prędkości nadmuchu podczas snu

Jeśli nadmuch ma dużą lub średnią prędkość przed uruchomieniem trybu komfortowego snu, należy ustawić niższą prędkość po uruchomieniu trybu komfortowego snu. Jeśli prędkość nadmuchu jest mała, nie trzeba zmieniać ustawień.

Uwaga

Podczas pracy w trybie zegara TIMER nie da się aktywować funkcji SLEEP. Z kolei jeśli podczas pracy w funkcji SLEEP włączony zostanie tryb TIMER, funkcja SLEEP zostanie automatycznie wyłączona, a maszyna będzie w stanie pomiaru czasu.

## Tryb TURBO

### Tryb pracy cichej TURBO

Funkcja ta służy do szybkiego ogrzewania lub chłodzenia.

Nacisnąć przycisk TURBO. Pilot pokaże  i uruchomiona zostanie funkcja pracy cichej. Turbo wciśnięcie przycisku TURBO wyłączy tryb pracy cichej.

Uwaga:

Podczas trybu TURBO, w trybie szybkiego ogrzewania HEAT lub chłodzenia COOL, rozkład temperatury w pomieszczeniu nie będzie równy.

### Tryb pracy

#### 1. W trybie COOL, DRY

1 godzinę po uruchomieniu trybu komfortowego snu temperatura wzrasta o 1°C powyżej ustawionej temperatury. Po kolejnej godzinie temperatura rośnie o kolejny 1°C. Urządzenie będzie pracować w tym trybie przez kolejne 6 godzin, po czym się wyłączy. Temperatura w chwili wyłączenia będzie wyższa od ustawionej, więc nie będzie zbyt niska, aby spać w pomieszczeniu.

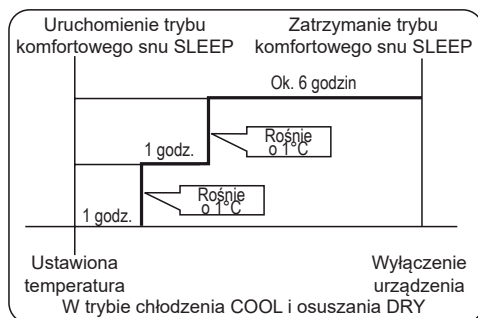

#### 2. W trybie ogrzewania HEAT

Po upływie godziny od uruchomienia trybu komfortowego snu temperatura obniży się o 2°C w stosunku do ustawionej temperatury. Po kolejnej godzinie temperatura spadnie o kolejne 2°C. Po ponad 3 godzinach temperatura wzrośnie o 1°C. Urządzenie będzie pracować przez kolejne 3 godziny, następnie się wyłączy. Temperatura w chwili wyłączenia będzie niższa od ustawionej, więc nie będzie zbyt wysoka, aby spać w pomieszczeniu.

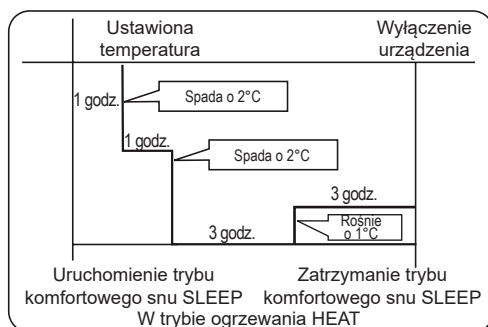

#### 3. W trybie AUTO

Urządzenie pracuje w trybie komfortowego snu dostosowanym do automatycznie wybranego trybu pracy.

# Obsługa

## Tryb zegara TIMER

- Po uruchomieniu urządzenia wybrać żądany tryb pracy.
- Nacisnąć przycisk TIMER, aby zmienić ustawienia zegara. Każde wciśnięcie przycisku oznacza następujące zmiany na wyświetlaczu:

Pilot:



Następnie wybrać żądany tryb zegara (TIMER ON lub TIMER OFF lub TIMER ON-OFF). Kontrolka ON lub OFF zacznie się świecić.

- Nacisnąć przycisk ▼ / ▲, aby ustawić czas.
  - ▲ Wciśnięcie przycisku za każdym razem przy ustawianiu czasu w pierwszych 12 godzinach dodaje 0,5 godziny, a w kolejnych 12 godzinach 1 godzinę.
  - ▼ Wciśnięcie przycisku za każdym razem przy ustawianiu czasu w pierwszych 12 godzinach odejmuje 0,5 godziny, a w kolejnych 12 godzinach 1 godzinę. Regulacja jest możliwa w zakresie 24 godzin.
- Potwierdzenie ustawienia zegara.

Po ustawieniu czasu nacisnąć przycisk **CONFIRM/CANCEL**, aby potwierdzić czas. Przycisk ON/OFF nie będą się świecić.
- Anulowanie ustawienia zegara.

Wcisnąć przycisk zegara do momentu, aż zresetuje się czas na wyświetlaczu.

Wskazówki:

Po wymianie baterii lub awarii zasilania należy zresetować ustawienia czasu.

Zgodnie z kolejnością ustawień zegara możliwe są opcje Start-Stop lub Stop-Start.

## Tryb zdrowego nawiewu

- Uruchomić urządzenie przyciskiem . Ustawienie komfortowych warunków pracy.
- Ustawienie trybu zdrowego nawiewu.

Nacisnąć przycisk **EXTRA FUNCTION**, aby wejść w dodatkowe opcje. Przytrzymać przycisk i wybrać jedną z trzech opcji położenia prowadnic, a następnie zatwierdzić wybór przyciskiem **CONFIRM/CANCEL**.



- Wyłączenie trybu zdrowego nawiewu.

Nacisnąć przycisk **EXTRA FUNCTION**, aby wejść w dodatkowe opcje. Przytrzymać przycisk i ponownie wybrać jedną z trzech opcji położenia prowadnic, a następnie zatwierdzić wyłączenie trybu przyciskiem **CONFIRM/CANCEL**.

Uwaga: Nie wolno ustawiać klapy ręcznie. W przeciwnym razie kratka nie będzie działać prawidłowo. Jeżeli kratka nie działa prawidłowo, należy zatrzymać urządzenia na minutę, a następnie uruchomić je ponownie i wyregulować pilotem.

Uwaga:

- Po uruchomieniu trybu zdrowego nawiewu powietrza pozycja kratki jest ustalona.
- W trybie ogrzewania zaleca się wybranie trybu .
- W trybie chłodzenia zaleca się wybranie trybu .
- W trybie chłodzenia i osuszania podczas długiej pracy urządzenia w warunkach dużej wilgotności powietrza na kratce mogą pojawić się skropliny.

## ZGODNOŚĆ MODELI Z NORMAMI UNII EUROPEJSKIEJ

Klimat: T1 Napięcie: 230V

WE

Wszystkie produkty są zgodne z następującymi przepisami europejskimi:

2014/53/EU(RED) 2014/517/EU(F-GAS) 2010/30/EU(ENERGY)  
2009/125/EC(ENERGY) 2006/1907/EC(REACH)

RoHS

Produkty spełniają wymagania dyrektywy Parlamentu Europejskiego i Rady 2011/65/UE w sprawie ograniczenia stosowania niektórych niebezpiecznych substancji w sprzęcie elektrycznym i elektronicznym (Dyrektywa RoHS UE)

WEEE

Zgodnie z dyrektywą 2012/19/WE Parlamentu Europejskiego niniejszym informujemy użytkowników o wymogach utylizacji zużytego sprzętu elektrycznego i elektronicznego.

WYMAGANIA DOTYCZĄCE UTYLIZACJI:



Na klimatyzatorze znajduje się ten symbol. Oznacza to, że urządzenia elektryczne i elektroniczne nie powinny być wrzucane do pojemnika wraz z niesegregowanymi odpadami z gospodarstwa domowego. Nie należy próbować samodzielnie demontować systemu: demontaż systemu klimatyzacyjnego, odzyskiwanie czynnika chłodniczego, oleju lub innych części, może być wykonany wyłącznie przez wykwalifikowany personel zgodnie z odpowiednimi lokalnymi i krajowymi przepisami prawnymi. W celu serwisowania, demontażu i utylizacji klimatyzatorów należy użyć specjalistycznego sprzętu. Zapewniając prawidłową utylizację urządzenia, użytkownicy przyczyniają się do ograniczenia ryzyka wystąpienia potencjalnych zagrożeń dla środowiska i ludzkiego zdrowia. Aby uzyskać więcej informacji, należy skontaktować się z instalatorem lub organami władz lokalnych. Baterie znajdujące się w pilocie należy usunąć i utylizować oddzielnie zgodnie z odpowiednimi lokalnymi i krajowymi przepisami prawnymi.

WIFI

- maksymalna moc transmisji bezprzewodowej (20dBm)
- zakres częstotliwości transmisji bezprzewodowej (2400-2483,5 MHz)

## WAŻNE INFORMACJE DOTYCZĄCE CZYNNIKA CHŁODNICZEGO

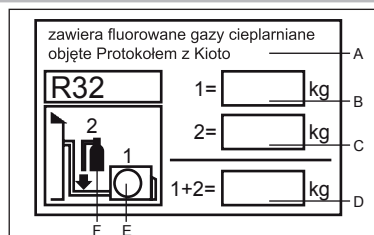

Niniejszy produkt zawiera fluorowane gazy cieplarniane objęte Protokołem z Kioto. Nie uwalniać do atmosfery.

Typ czynnika chłodniczego: R32

Wartość GWP\*: 675

GWP = potencjał tworzenia efektu cieplarnianego

Należy wypełnić nieusuwalnym tuszem

- 1 fabryczny załadunek czynnika chłodniczego do produktu
- 2 dodatkową ilość czynnika chłodniczego dodaną podczas instalowania klimatyzatora
- 1+2 łączna ilość czynnika chłodniczego podana na etykiecie dołączonej do produktu.

Etykietę należy przyklepić w bliskiej odległości od zasilania produktu (np. wewnątrz osłony zaworu odcinającego).

- A zawiera fluorowane gazy cieplarniane objęte Protokołem z Kioto
- B fabryczne napełnienie czynnikiem chłodniczym: zob. tabliczka znamionowa urządzenia
- C dodatkowa ilość czynnika chłodniczego dodana podczas instalowania klimatyzatora
- D całkowite napełnienie klimatyzatora
- E urządzenie zewnętrzne
- F butla z czynnikiem chłodniczym i przewód do napełniania

# Montaż urządzenia wewnętrznego

## Niezbędne narzędzia do montażu

- Wkrętarka
- Obcęgi
- Brzeszczot do metalu
- Wiertło ze świdrem rdzeniowym
- Klucz szczękowy jednostronny (17, 19 i 26 mm)
- Detektor wycieku gazu lub roztwór mydła w wodzie
- Klucz dynamometryczny (17 mm, 22 mm, 26 mm)
- Obcinak do rur
- Narzędzie do rozszerzania rur
- Nóż
- Taśma miernicza
- Rozwiertak

## Źródło zasilania

- Przed podłączeniem urządzenia do źródła zasilania należy sprawdzić napięcie.
- Napięcie prądu musi odpowiadać informacjom na tabliczce znamionowej.
- Wymagany jest oddzielny obwód zasilania.
- Gniazdko powinno znajdować się w takiej odległości, aby sięgał do niego przewód zasilający. Zabrania się wydłużać kabel poprzez nacinanie go.

## Wybór miejsca montażu

- Miejsce odporne i wytrzymałe, bez wibracji, gdzie korpus urządzenia będzie odpowiednio wsparty.
- Miejsce z daleka od źródeł ciepła lub pary, gdzie otwory wylotowe i wlotowe nie będą blokowane.
- Miejsce łatwe do osuszania, gdzie rury będzie można podłączyć do urządzenia zewnętrznego.
- Miejsce, gdzie zimne powietrze może rozprzestrzeniać się po całym pomieszczeniu.
- Miejsce, niedaleko którego znajduje się źródło prądu z odpowiednią przestrzenią wokół niego.
- Miejsce w odległości co najmniej 1 m od odbiorników telewizyjnych, radiowych, urządzeń bezprzewodowych i świetlówek.
- W razie przytwierdzenia pilota do ściany miejsce, gdzie urządzenie wewnętrzne będzie odbierać sygnały z pilota, gdy palą się świetlówki.

## Rysunek montażu urządzenia wewnętrznego

W tych modelach stosuje się czynnik chłodniczy R32 niezawierający fluorowęglowodoru (HFC).

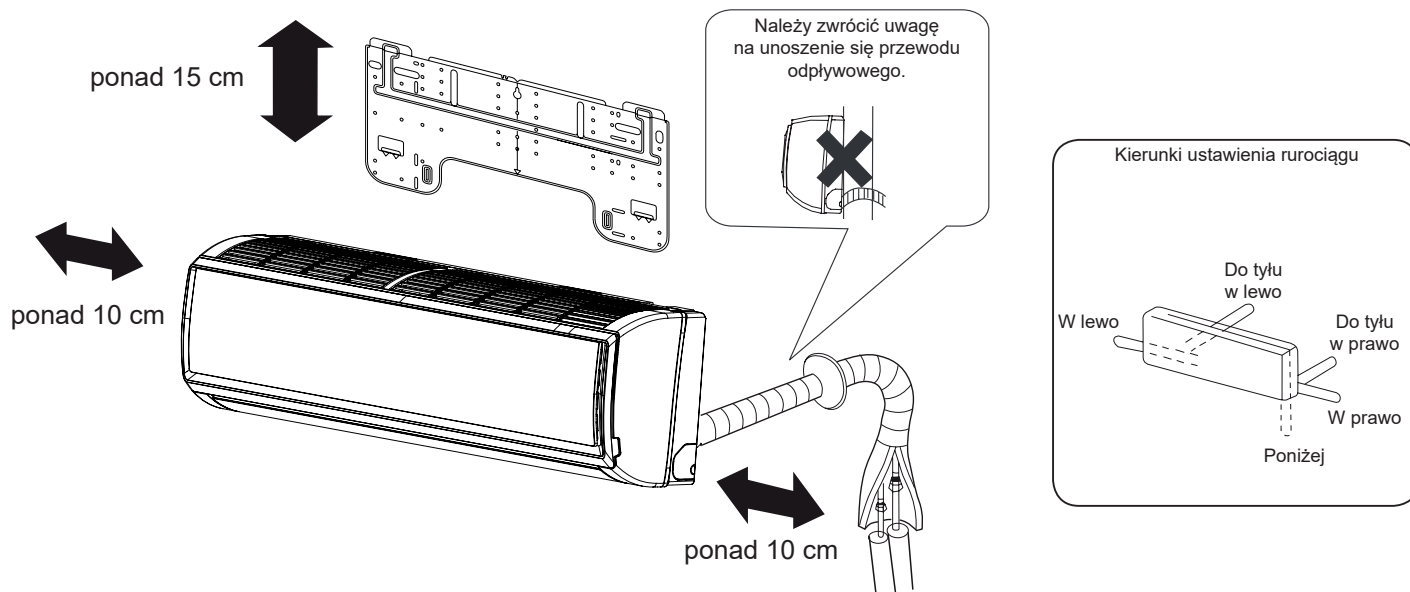

Odległość między urządzeniem wewnętrznym a podłogą powinna wynosić ponad 2 m.

Powyższe rysunki zamieszczono wyłącznie do celów informacyjnych i mogą one nie odpowiadać w pełni zakupionemu modelowi produktu.

 W przypadku zastosowania lewostronnej rury odprowadzającej skropliny należy upewnić się, że otwór został przebity.



# Montaż urządzenia wewnętrznego

## 1 Mocowanie płyty montażowej i ustalenie miejsca na otwór w ścianie

### Gdy najpierw zamocowano płytę montażową

1. Przeprowadzić odpowiednie poziomowanie płyty do zamocowania do ściany w oparciu o sąsiadujące kolumny lub nadproża, a następnie zamocować płytę tymczasowo jednym stalowym gwoździem.
2. Upewnić się ponownie co do odpowiedniego wypoziomowania płyty, zawieszając linkę z odważnikiem ze środka płyty, a następnie zamocować dobrze płytę dołączonymi gwoździami stalowymi.
3. Używając taśmy mierniczej, określić miejsce na otwór w ścianie A/B.

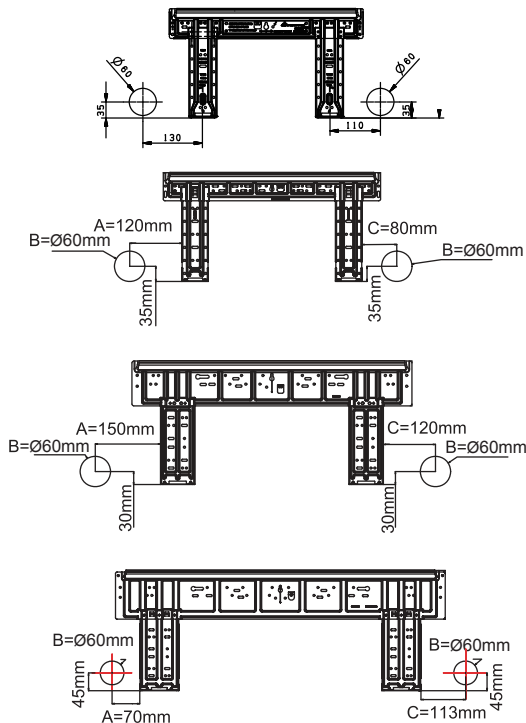

### Gdy płytę montażową zamocowano do bocznej belki i nadproża

- Zamocować do belki bocznej i nadproża szynę mocowań, niedołączoną do zestawu, a następnie dokręcić płytę do szyny.
- Aby określić miejsce na otwór w ścianie, należy zapoznać się z poprzednim punktem („Gdy najpierw zamocowano płytę montażową”).

## 2 Wykonanie otworu w ścianie i dopasowanie osłony na otwór rury

- Wykonać otwór o średnicy 60 mm, lekko opadający do zewnątrz ściany.
- Zamocować osłonę otworu rury i zaszpaczkować po montażu.

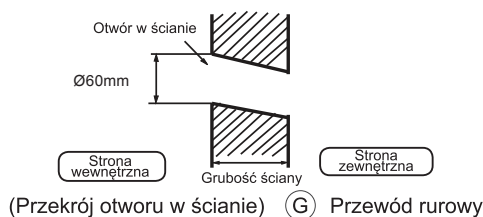

## 3 Montaż urządzenia wewnętrznego

### Rysunek rury

#### [Rurociąg z tyłu]

- Pociągnąć rurę i wąż odpływowy, a następnie przymocować je za pomocą taśmy klejącej.

#### [Rurociąg lewostronny • z tyłu po lewej stronie]

- W przypadku lewostronnego montażu rurociągu za pomocą obcęgow odciąć zaślepkę odpowiednią do montażu lewostronnego.
  - W przypadku lewostronnego montażu rurociągu z tyłu należy wygiąć rury zgodnie z kierunkiem położenia rurociągu do oznaczenia w postaci otworu dla montażu lewostronnego, co jest zaznaczone na materiale izolacyjnym.
1. Wąż odpływowy umieścić w szczelinie materiału izolacyjnego urządzenia wewnętrznego.
  2. Umieścić wewnątrz-zewnętrzny kabel elektryczny z tylnej strony jednostki wewnętrznej i wyciągnąć go z przodu, a następnie podłączyć.
  3. Przód uszczelki kołnierkowej posmarować warstwą oleju chłodniczego i połączyć rury. Miejsce łączenia okryć ściśle przylegającym materiałem izolacyjnym i dobrze umocować za pomocą taśmy klejącej.

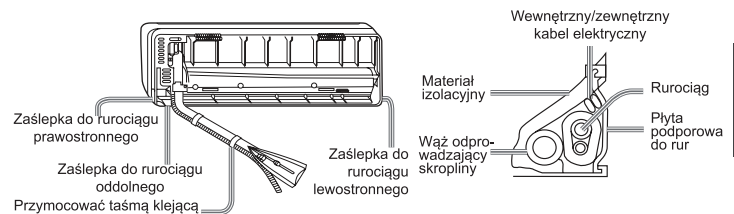

- Wewnątrz-zewnętrzny kabel elektryczny i wąż odprowadzający skropliny muszą być połączone z instalacją chłodniczą za pomocą taśmy ochronnej.

#### [Rurociąg ustawiony w innym kierunku]

- Za pomocą obcęgow odciąć zaślepkę odpowiednią dla wybranego typu montażu, a następnie wygiąć rury zgodnie z kierunkiem położenia rurociągu do oznaczenia w postaci otworu ściennego. Podczas wyginania należy uważać, żeby nie połamać rur.
- Najpierw podłączyć przednią część wewnątrz-zewnętrznego kabla elektrycznego, a następnie wyciągnąć na zewnątrz część podłączoną do izolacji, w szczególności część łączącą.

### Mocowanie korpusu urządzenia wewnętrznego

- Zawiesić bezpiecznie urządzenie wewnętrzne na górnych wycięciach płyty montażowej. Poruszyć korpus urządzenia w obie strony, aby sprawdzić, czy został on bezpiecznie zamontowany.
- Aby zamocować korpus na płycie montażowej, urządzenie należy podnieść od spodu na ukos, a następnie umieścić prostopadle.

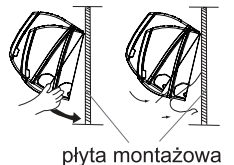

### Zdejmowanie korpusu urządzenia wewnętrznego

- Aby zdjąć urządzenie wewnętrzne, należy rękami unieść korpus, aby zdjąć go z zaczepu, a następnie podnieść od spodu i wysunąć na zewnątrz, aż do momentu zdjęcia go z płyty montażowej.

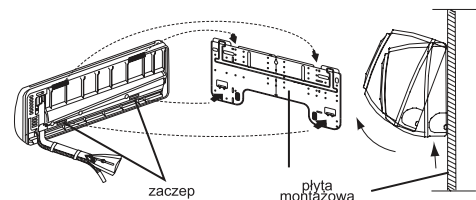

## 4 Podłączenie wewnątrz-zewnętrznego kabla elektrycznego

### Usuwanie osłony z przewodu

- Usunąć osłonę z przyłącza w prawym dolnym rogu urządzenia wewnętrznego, a następnie zdjąć osłonę przewodu, odkręcając śruby.

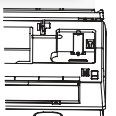

## Podłączenie kabla po zamontowaniu urządzenia wewnętrznego

1. Z zewnętrznej strony pomieszczenia umieścić kabel po lewej stronie otworu w ścianie, w którym już znajduje się rura.
2. Wyciągnąć kabel z przodu i podłączyć go, tworząc pętlę.

## Podłączenie kabla przed zamontowaniem urządzenia wewnętrznego

- Umieścić kabel z tylnej strony urządzenia, a następnie przeciągnąć do przodu.
- Poluzować śruby i umieścić całkowicie końcówki kabla w skrzynce przyłącza, a następnie przykręcić śruby.
- Lekko pociągnąć kabel, aby się upewnić, czy został właściwie umieszczony i przykręcony.
- Po podłączeniu kabla należy pamiętać o umocowaniu go za pomocą osłony izolacyjnej.

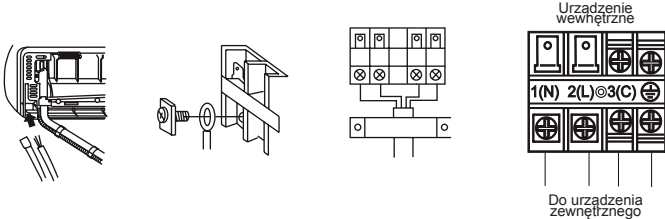

### Uwaga:

Podczas podłączania kabla należy dokładnie upewnić się co do numeru przyłącza w urządzeniu wewnętrznym i zewnętrznym. Jeżeli okablowanie nie jest właściwe, nie można przeprowadzić odpowiednich czynności, gdyż może to skutkować uszkodzeniem.

	JS025-C1 JS050-C1 JS070-C1	JS070-B1 JS035-B1 JS026-B1	JS035-C1
Przewody połączeniowe	4G1.0mm <sup>2</sup>		4G1.5mm <sup>2</sup>

1. Jeżeli przewód zasilający jest uszkodzony, musi zostać wymieniony przez producenta, autoryzowany serwis lub wykwalifikowaną osobę. Przewód połączeniowy powinien być typu H07RN-F.
2. Niesprawny bezpiecznik na panelu sterowania jednostki wewnętrznej należy niezwłocznie wymienić na bezpiecznik typu T.3.15A/250VAC (wewnętrzny).
3. Metoda okablowania powinna być zgodna z lokalnymi normami instalacyjnymi.
4. Po zakończeniu montażu wtyczka zasilania powinna być łatwo dostępna.
5. Wyłącznik powinien być przyłączony do stałej instalacji elektrycznej. Należy zastosować wyłącznik pełnobiegunowy, przy czym odległość między dwoma kontaktami nie może być mniejsza niż 3 mm.

## 5 Instalacja źródła zasilania

- Źródło zasilania musi być używane wyłącznie do klimatyzatora.
- W przypadku zamontowania klimatyzatora w wilgotnym miejscu należy zainstalować wyłącznik prądu upływowego.
- W przypadku innych miejsc należy użyć wyłącznik automatyczny w możliwie najdalszym miejscu.

## 6 Cięcie i poszerzanie rur

- Rury należy ciąć obcinakiem do rur; pozostałości należy usunąć.
- Po zastosowaniu śruby rozszerzającej rozszerzanie rur następuje samoczynnie.

	Narzędzia do rozszerzania rur dla R410A	Konwencjonalne narzędzia rozszerzające	
	Typu ściskowego	typu ściskowego (sztywne)	nakrętki skrzydełkowe (imperialne)
A	0~0,5 mm	1,0~1,5 mm	1,5~2,0 mm

Przebijak skrzydełkowy

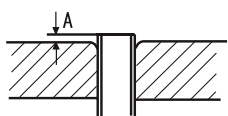

1. Uciąć rurę.



2. Usunąć pozostałości.



3. Umieścić nakrętkę kołnierзовą.

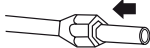

4. Rozszerzona rura

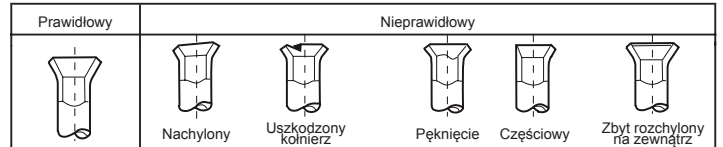

## 7 Odpięcie

- Wąż odprowadzający skropliny powinien tworzyć lekką pochyłość ku dołowi.
- Nie należy wykonywać odpięcia w sposób pokazany na poniższych rysunkach.

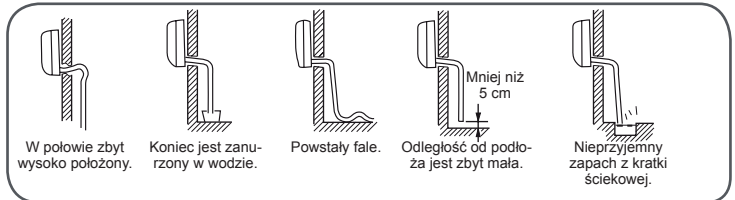

- Należy wlać wodę do kratki ściekowej urządzenia wewnętrznego i upewnić się, że woda jest odprowadzana na zewnątrz.
- Jeżeli przyłączony wąż odprowadzający skropliny jest w pomieszczeniu, należy zastosować na całość materiał izolacyjny.

## 8 Odpięcie

Oznaczenie kodu	Opis usterki	Analiza i diagnoza
E1	Awaria czujnika temperatury w pomieszczeniu	Uszkodzone połączenie złącza; Wadliwy termistor;
E2	Awaria czujnika wymienny ciepła	Uszkodzony PCB;
E4	Wewnętrzny błąd EEPROM;	Uszkodzone dane EEPROM; Uszkodzona pamięć EEPROM;
E7	Błąd komunikacji między urządzeniem wewnętrznym a zewnętrznym;	Błąd transmisji sygnału między urządzeniem wewnętrznym a urządzeniem zewnętrznym z powodu usterki okablowania; Uszkodzony PCB;
E14	Awaria silnika wentylatora wewnętrznego	Zatrzymanie działania z powodu uszkodzenia okablowania wewnątrz silnika wentylatora; Zatrzymanie działania z powodu uszkodzenia przewodów w silniku wentylatora; Błąd z powodu uszkodzonego PCB urządzenia wewnętrznego;

## 9 Sprawdzenie instalacji i testowanie działania

- Po zainstalowaniu urządzenia należy wyjaśnić użytkownikowi zasady obsługi urządzenia, korzystając z niniejszej instrukcji.









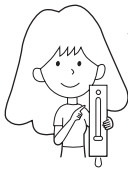
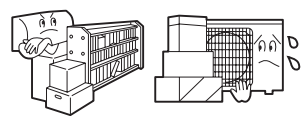

Sprawdzić następujące elementy, testując działanie urządzenia.

W pola należy wpisać znaczek ✓.

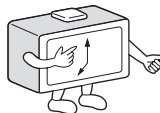

- Wyciek gazu z miejsca złączenia rur?
- Izolacja cieplna na złączeniach rur?
- Czy złącza okablowania urządzenia wewnętrznego i zewnętrznego są dokładnie podłączone do listwy?
- Czy okablowanie łączące urządzenie wewnętrzne i zewnętrzne jest stabilnie umocowane?
- Czy odprowadzanie cieczy odbywa się bezpiecznie na zewnątrz?
- Czy przewód uziemienia jest bezpiecznie podłączony?
- Czy jednostka wewnętrzna jest bezpiecznie przymocowana?
- Czy napięcie źródła zasilania jest zgodne z przepisami?
- Czy występuje jakiś hałas?
- Czy lampa świeci normalnie?
- Czy chłodzenie i ogrzewanie (kiedy włączona jest pompa ciepła) działają normalnie?
- Czy regulator temperatury pokojowej działa normalnie?

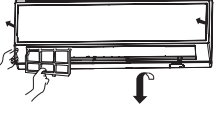
# Konserwacja

## Inteligentne użytkowanie klimatyzatora

<p>Nastawianie odpowiedniej temperatury w pomieszczeniu</p>  <p>Odpowiednia temperatura</p>	<p>Swobodny dopływ i wylot powietrza</p> 	<p>Pilot</p>  <p>Nie używać wody do czyszczenia pilota, przetrzeć go suchą ścierką. Nie używać płynów do mycia szkła ani środków chemicznych.</p>	<p>Obudowa</p>  <p>Klimatyzator przetrzeć miękką i suchą ścierką. Poważne zabrudzenia usuwać nieagresywnym detergentem rozpuszczonym w wodzie. Przed wycieraniem ścierkę wykręcić z wody, a następnie dokładnie zetrzeć detergent wilgotną ścierką</p>
<p>Praca przy zamkniętych oknach i drzwiach</p>  <p>Podczas chłodzenia chronić pomieszczenie przed bezpośrednim dostępem promieni słonecznych za pomocą zasłon i żaluzji</p>	<p>Efektywne wykorzystanie funkcji programatora czasowego</p>  	<p>Nie używać następujących środków czyszczących:</p>  <p>Benzyny, rozpuszczalnika ani rozcieńczalnika, ponieważ mogą one uszkodzić obudowę urządzenia.</p>  <p>Gorącej wody o temperaturze wyższej niż 40°C (104°F), ponieważ może to spowodować odbarwienie lub oksydację.</p>	
<p>Wyłączenie zasilania na czas dłuższego nieużywania klimatyzatora</p>  <p>OFF</p>	<p>Efektywne ustawianie strumienia powietrza</p> 	<p>Czyszczenie filtra powietrza</p>  <ol style="list-style-type: none"><li>Otworzyć osłonę wlotu, odciągając ją w górę.</li><li>Wyjąć filtr. Unieść środek filtra ponad ogranicznik i wysunąć filtr w dół.</li><li>Oczyszczyć filtr. Kurz usunąć odkurzaczem albo umyć filtr wodą. Po umyciu dokładnie wysuszyć filtr w zacienionym miejscu.</li><li>Założyć filtr. Filtr umieścić na miejscu w taki sposób, żeby napis FRONT był zwrócony w kierunku pomieszczenia. Filtr musi być całkowicie wsunięty za ogranicznik. Niedokładne zamontowanie filtrów z lewej i prawej strony może spowodować uszkodzenia.</li><li>Zamknąć osłonę wlotu powietrza.</li></ol>  <p>Raz na dwa tygodnie</p>	

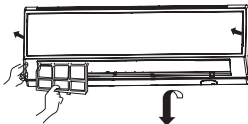
## Wymiana filtra powietrza

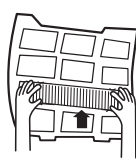
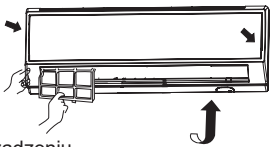
<ol style="list-style-type: none"><li>Otworzyć osłonę wlotu powietrza. Podeprzeć osłonę wlotu, używając specjalnego małego wspornika umieszczonego po prawej stronie obudowy urządzenia wewnętrznego.</li><li>Usunąć filtr standardowy. Lekko przesunąć zaczep w górę, aby poluzować filtr, a następnie go wyjąć.<p>Usunąć stary wkład filtra.</p></li><li>Założyć nowy filtr. Nowe wkłady filtracyjne umieścić na prawej i lewej ramce filtra.</li></ol>	<ol style="list-style-type: none"><li>Założyć filtr standardowy (konieczne)<p><b>UWAGA!</b> Biała strona filtra fotokatalicznego powinna być zwrócona na zewnątrz, a czarna ku urządzeniu. Z kolei zielona strona filtra antybakteryjnego powinna być zwrócona na zewnątrz, zaś biała do wnętrza urządzenia.</p></li><li>Zamknąć osłonę wlotu powietrza. Zrobić to starannie.</li></ol> <p><b>UWAGA:</b></p> <ul style="list-style-type: none"><li>Filtr fotokataliczny zostanie naświetlony w określonym czasie. W typowych warunkach następuje to co 6 miesięcy.</li><li>Filtr antybakteryjny działa przez długi czas i nie ma potrzeby wymieniania go. Należy jednak co pewien czas usuwać z niego kurz odkurzaczem lub strząsając go, w przeciwnym razie pogorszy się skuteczność filtra.</li><li>Nieużywany filtr antybakteryjny należy przechowywać w chłodnym i suchym miejscu, chroniąc go przed nasłonecznieniem, w przeciwnym razie zmniejszą się jego właściwości antyseptyczne.</li></ul>
-------------------------------------------------------------------------------------------------------------------------------------------------------------------------------------------------------------------------------------------------------------------------------------------------------------------------------------------------------------------------------------------------------------------------------------------------------------------------------------------------------------------------------------------------------------------------------------------------------------------------------------------------------------------------------------------------------------------------------------------------------------------------------------------------------	------------------------------------------------------------------------------------------------------------------------------------------------------------------------------------------------------------------------------------------------------------------------------------------------------------------------------------------------------------------------------------------------------------------------------------------------------------------------------------------------------------------------------------------------------------------------------------------------------------------------------------------------------------------------------------------------------------------------------------------------------------------------------------------------------------------------------------------------------------------------------------------------------------------------------------------------------------------------------------------------------------------------------------------------------------------------------------------------

# Środki ostrożności

## ⚠️ OSTRZEŻENIE

Montaż urządzenia należy zlecić sprzedawcy lub serwisowi.  
Zabrania się samodzielnego montażu klimatyzatora, gdyż grozi to porażeniem prądem, pożarem lub wyciekami wody.

## ⚠️ OSTRZEŻENIE

W sytuacji wystąpienia nieprawidłowości, takich jak np. swąd spalenizny, należy natychmiast wyłączyć urządzenie i skontaktować się ze sprzedawcą.



OFF



**ABSOLUTNIE KONIECZNE**

Urządzenie powinno być zasilane z oddzielnej linii zasilania z wyłącznikiem.

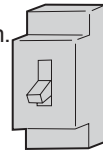

Sprawdzić odpowiedni montaż węża odprowadzającego skropliny.

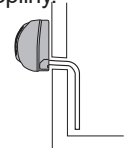

**ABSOLUTNIE KONIECZNE**

Prawidłowo podłączyć przewód zasilający do gniazdka.



**ABSOLUTNIE KONIECZNE**

Zapewnić prąd o odpowiednim napięciu.



**ABSOLUTNIE KONIECZNE**

1. Zabrania się wydłużania i skracania przewodu zasilającego.  
2. Zabrania się montażu w miejscu możliwego wycieku gazów palnych.  
3. Zabrania się wystawiania urządzenia na działania pary wodnej i oparów olejów.

**ZABRONIONE**

Nie korzystać z przewodu zasilającego, kiedy ten jest zwinięty.

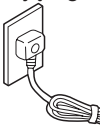

**ZABRONIONE**

Zadbać o to, by przewód zasilający nie uległ uszkodzeniu.

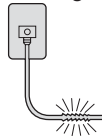

**ZABRONIONE**

Nie wkładać przedmiotów do otworu wlotowego ani wylotowego.

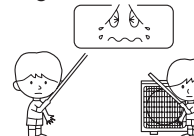

**ZABRONIONE**

Zabrania się podłączania i odłączania urządzenia od prądu przez ciągnięcie kabla.



**ZABRONIONE**

Nie kierować strumienia powietrza bezpośrednio na ludzi, szczególnie na niemowlęta oraz osoby starsze.



**ZABRONIONE**

Nie przeprowadzać samodzielnych napraw.

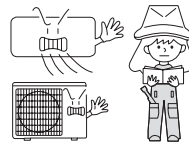

Podłączyć kabel uziemiający.

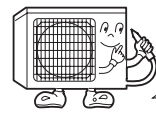

**uziemiaenie**

## ⚠️ UWAGA

Zabrania się wykorzystywania urządzenia do przechowywania żywności, dzieł sztuki, urządzeń delikatnych, hodowli lub uprawy.



**ZABRONIONE**

Klimatyzowane pomieszczenie należy okresowo wietrzyć, szczególnie gdy w tym samym czasie pracuje tam urządzenie gazowe.



**ABSOLUTNIE KONIECZNE**

Nie obsługiwać przełącznika urządzenia mokrymi rękami.

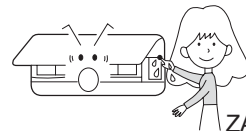

**ZABRONIONE**

Nie montować urządzenia w pobliżu kominka ani innych urządzeń grzewczych.

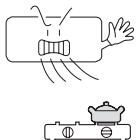

**ZABRONIONE**

Sprawdzić stan techniczny elementów nośnych urządzenia.

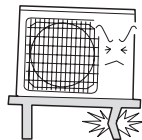

**ZABRONIONE**

Nie polewać urządzenia wodą w celu jego czyszczenia.

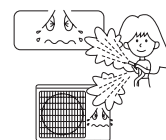

**ZABRONIONE**

Nie umieszczać roślin ani zwierząt na drodze bezpośredniego nawiewu.

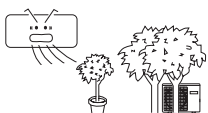

**ZABRONIONE**

Nie umieszczać na urządzeniu żadnych przedmiotów ani nie wspinać się na nie.

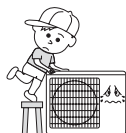

**ZABRONIONE**





Nie umieszczać na urządzeniu żadnych przedmiotów, jak np. wazonów itd., oraz naczyń z wodą.

**ZABRONIONE**



# Rozwiązywanie problemów

# Środki ostrożności

	Problem	Przyczyna lub punkty kontrolne
Kontrola prawidłowego działania urządzenia	Urządzenie nie włącza się natychmiastowo. 	<ul style="list-style-type: none"> <li>Ze względów bezpieczeństwa po zatrzymaniu urządzenie nie uruchomi się ponownie przez 3 minuty.</li> <li>Układ bezpieczeństwa nie pozwala na uruchomienie urządzenia przez 3 minuty od wyjęcia wtyczki z gniazdka i ponownego umieszczenia jej w gniazdku.</li> </ul>
	Hałas 	<ul style="list-style-type: none"> <li>W trakcie pracy urządzenia i po jego zatrzymaniu mogą być słyszalne szумы i bulgot. Przez pierwsze 2-3 minuty po uruchomieniu urządzenia odgłosy są bardziej słyszalne. (Źródłem tych hałasów jest czynnik chłodniczy krążący w systemie).</li> <li>W trakcie pracy urządzenie może wydawać z siebie trzaski i odgłosy towarzyszące rozszerzaniu się i kurczeniu ze względu na zmiany temperatury.</li> <li>Nadmierny hałas może być spowodowany przepływem powietrza przez zbyt zanieczyszczony filtr powietrza.</li> </ul>
	Zapachy	<ul style="list-style-type: none"> <li>Przyczyną może być rozprzestrzenianie się zapachów, jakie powstają w pomieszczeniu, np. zapachu mebli, farby, papierosów.</li> </ul>
	Opary lub mgiełka 	<ul style="list-style-type: none"> <li>W trybach chłodzenia COOL lub osuszania DRY urządzenie wewnętrzne może wywiewać opary. Jest to spowodowane nagłym schłodzeniem się powietrza wewnątrz pomieszczenia.</li> </ul>
	Nie można zmienić prędkości wentylatora w trybie osuszania.	<ul style="list-style-type: none"> <li>W trybie osuszania DRY, gdy temperatura pomieszczenia spadnie poniżej ustawionej temperatury +2°C, urządzenie zacznie pracować na niskich (LOW) obrotach niezależnie od wcześniejszych ustawień prędkości wentylatora.</li> </ul>
Sprawdzenie różnych przyczyn		<ul style="list-style-type: none"> <li>Czy wtyczkę podłączono do prądu?</li> <li>Czy nie ma awarii zasilania?</li> <li>Czy nie wyskoczył bezpiecznik?</li> </ul>
	Słabe chłodzenie 	<ul style="list-style-type: none"> <li>Czy filtr powietrza nie jest zanieczyszczony? Zwykle należy go czyścić co 15 dni.</li> <li>Czy wylot i wlot nie są zablokowane?</li> <li>Czy odpowiednio ustawiono temperaturę?</li> <li>Czy drzwi i okna są zamknięte?</li> <li>Czy podczas pracy w trybie chłodzenia do pomieszczenia nie dociera bezpośrednie światło słoneczne? (Używać zasłon).</li> <li>Czy w pomieszczeniu nie znajduje się zbyt wiele osób lub źródeł ciepła podczas pracy w trybie chłodzenia?</li> </ul>

- Nie zostawiać ani nie zakrywać kratki klimatyzatora. Nie wkładać palców ani żadnych przedmiotów do wlotu/wylotu bądź pomiędzy klapami powietrza.
- Urządzenie nie jest przeznaczone do użytkowania przez osoby (w tym dzieci) o obniżonej sprawności fizycznej, sensorycznej lub umysłowej, a także osoby bez odpowiedniej wiedzy i doświadczenia, chyba że odbywa się to pod nadzorem lub po uzyskaniu wskazówek dotyczących użytkowania urządzenia ze strony osoby odpowiedzialnej za ich bezpieczeństwo. Należy dopilnować, aby dzieci nie bawiły się urządzeniem.

## Dane techniczne

- Obwód chłodniczy jest odporny na wycieki.

## Urządzenie może pracować w następujących warunkach:

- Odpowiedni zakres temperatury pomieszczenia:

Chłodzenie	Temp. wewn.	Maksymalna: DB/WB 32°C/23°C
		Minimalna: DB/WB 21°C/15°C
	Temp. zewn.	Maksymalna: DB/WB 43°C/26°C
		Minimalna: DB -15°C
Ogrzewanie	Temp. wewn.	Maksymalna: DB 27°C
		Minimalna: DB 15°C
	Temp. zewn.	Maksymalna: DB/WB 24°C/18°C
		Minimalna: DB/WB -7°C/-8°C
	Temp. zewn. (PRZEMIENNIK)	Maksymalna: DB/WB 24°C/18°C
		Minimalna: DB -15°C

- Jeżeli przewód zasilający ulegnie uszkodzeniu, powinien zostać wymieniony przez producenta, autoryzowany serwis lub wykwalifikowaną osobę.
- Niesprawny bezpiecznik na panelu sterowania urządzenia wewnętrznego należy niezwłocznie wymienić na bezpiecznik typu T.3.15A/250V. Niesprawny bezpiecznik urządzenia zewnętrznego należy wymienić na bezpiecznik typu T.25A/250V.
- Sieć elektryczna powinna odpowiadać lokalnym standardom.
- Po zakończeniu montażu wtyczka zasilania powinna być łatwo dostępna.
- Zużyte baterie AAA od pilota należy odpowiednio zutylizować.
- Urządzenie nie jest przeznaczone do obsługi przez dzieci i osoby niedołążne bez nadzoru.
- Należy dopilnować, aby dzieci nie bawiły się urządzeniem.
- Przewód zasilający należy wyposażyć w odpowiednią wtyczkę.
- Przewód zasilający i wtyczka muszą posiadać odpowiednie lokalne atesty.
- W celu ochrony urządzenia należy najpierw wyłączyć prąd przemienny, a po upływie co najmniej 30 sekund odłączyć urządzenie od zasilania.

## Generalny Dystrybutor Systemów Klimatyzacji i Pomp Ciepła HEIKO

REFSYSTEM Sp. z o. o.  
 ul. Metalowców 5  
 86-300 Grudziądz  
 +48 723 737 378  
 www.heiko.pl



Read the precautions in this manual carefully before operating the unit.



This appliance is filled with R32.

Keep this manual where the user can easily find it.

## WARNING:

- Do not use means to accelerate the defrosting process or to clean, other than those recommended by the manufacturer.
- The appliance must be stored in a room without continuously operating ignition sources (for example: open flames, an operating gas appliance or an operating electric heater).
- Do not pierce or burn.
- Be aware that refrigerants may not contain an odour.
- The appliance must be installed, operated and stored in a room with a floor area larger than 3 m<sup>2</sup>.
- If the supply cord is damaged, it must be replaced by the manufacturer, its service agent or similarly qualified persons in order to avoid a hazard.
- This appliance can be used by children aged 8 years and above and persons with reduced physical, sensory or mental capabilities or lack of experience and knowledge if they have been given supervision or instruction concerning use of the appliance in a safe way and understand the hazards involved. Children shall not play with the appliance. Cleaning and user maintenance shall not be made by children without supervision.
- The wiring method should be in line with the local wiring standard.
- All the cables shall have got the European authentication certificate. During installation, when the connecting cables break off, it must be assured that the grounding wire is the last one to be broken off. The explosion-proof breaker of the air conditioner should be all-pole switch. Distance between its two contacts should not be no less than 3mm. Such means for disconnection must be incorporated in the wiring.
- Make sure installation is done according to local wiring regulation by professional persons.
- Make sure ground connection is correct and reliable.  
A leakage explosion-proof breaker must be installed.
- Do not use a refrigerant other than the one indicated on the outdoor unit (R32) when installing, moving or repairing. Using other refrigerants may cause trouble or damage to the unit, and personal injury.
- The type of connecting wire is H07RN-F.

## Contents

PARTS AND FUNCTIONS .....	1
OPERATION .....	2
INDOOR UNIT INSTALLATION .....	5
MAINTENANCE .....	8
CAUTIONS .....	9
TROUBLE SHOOTING .....	10

# Parts and Functions

## Indoor Unit

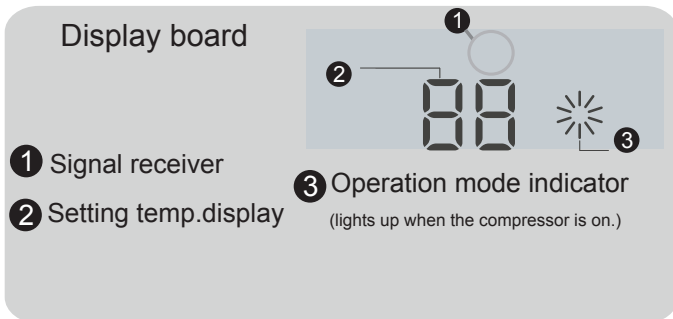
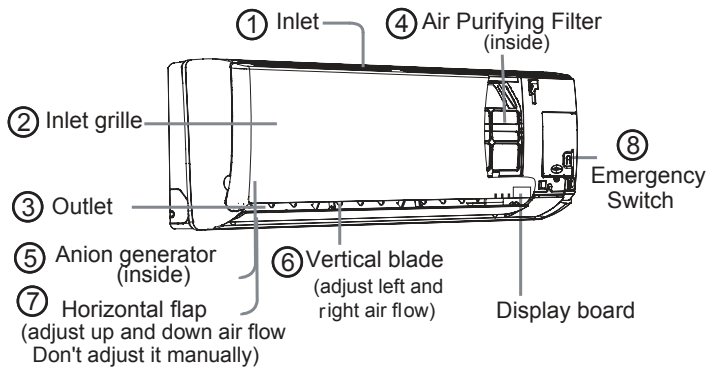

Actual inlet grille may vary from the one shown in the manual according to the product purchased

## Outdoor Unit

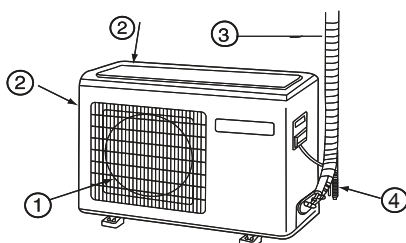

- ① INLET      ③ CONNECTING PIPING AND ELECTRICAL WIRING
- ② OUTLET    ④ DRAIN HOSE

Please be subject to the actual produce purchased the above picture is just from your reference

## Remote controller

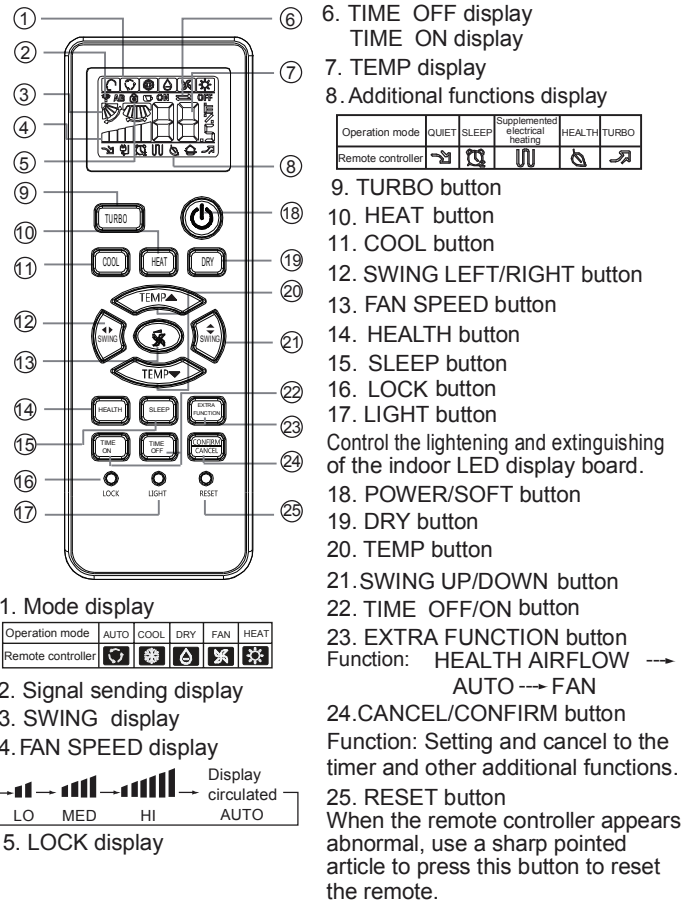

Healthy function is not available for some units.

## Loading of the battery

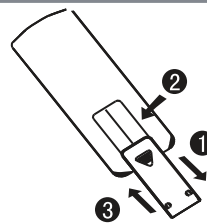

- 1 Remove the battery cover;
- 2 Load the batteries as illustrated. 2 R-03 batteries, resetting key (cylinder);
- 3 Be sure that the loading is in line with the "+" and "-";
- 4 Load the battery, then put on the cover again.

Note:

- The distance between the signal transmission head and the receiver hole should be within 7m without any obstacle as well.
- When electronic-started type fluorescent lamp or change-over type fluorescent lamp or wireless telephone is installed in the room, the receiver is apt to be disturbed in receiving the signals, so the distance to the indoor unit should be shorter.
- Full display or unclear display during operation indicates the batteries have been used up. Please change batteries.
- If the remote controller can't run normally during operation, please remove the batteries and reload several minutes later.

Hint:

Remove the batteries in case won't be in use for a long period. If there is any display after taking-out, just press reset key.

# Operation

## Base Operation

Remote controller

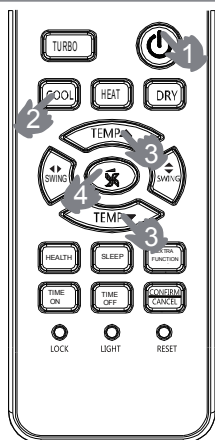

### 1. Unit start

Press ON/OFF on the remote controller, unit starts.

### 2. Select operation mode

COOL button: Cooling mode

HEAT button: Heating mode

DRY button: Dehumidify mode

### 3. Select temp. setting

Press TEMP+ / TEMP- button

TEMP+ Every time the button is pressed, temp. setting increase 1°C, if kept depressed, it will increase rapidly

TEMP- Every time the button is pressed, temp. setting decrease 1°C, if kept depressed, it will decrease rapidly

Select a desired temperature.

### 4. Fan speed selection

Press FAN button. For each press, fan speed changes as follows:

Remote controller:

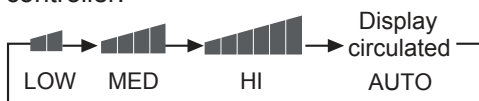

Air conditioner is running under displayed fan speed. When FAN is set to AUTO, the air conditioner automatically adjusts the fan speed according to room temperature.

Operation Mode	Remote Controller	Note
AUTO		Under the mode of auto operation, air conditioner will automatically select Cool or Heat operation according to room temperature. When FAN is set to AUTO the air conditioner automatically adjusts the fan speed according to room temperature.
COOL		Cooling only unit do not have displays and functions related with heating
DRY		In DRY mode, when room temperature becomes lower than temp. setting + 2°C, unit will run intermittently at LOW speed regardless of FAN setting.
HEAT		In HEAT mode, warm air will blow out after a short period of the time due to cold-draft prevention function. When FAN is set to AUTO, the air conditioner automatically adjusts the fan speed according to room temperature.
FAN		In FAN operation mode, the unit will not operate in COOL or HEAT mode but only in FAN mode, AUTO is not available in FAN mode. And temp. setting is disabled. In FAN mode, sleep operation is not available.

## Emergency operation and test operation

### Emergency Operation:

- Use this operation only when the remote controller is defective or lost, and with function of emergency running, air conditioner can run automatically for a while.
- When the emergency operation switch is pressed, the "Pi" sound is heard once, which means the start of this operation.
- When power switch is turning on for the first time and emergency operation starts, the unit will run automatically in the following modes:

Room temperature	Designated temperature	Timer mode	Fan speed	Operation mode
Above 23°C	26°C	No	AUTO	COOL
Below 23°C	23°C	No	AUTO	HEAT

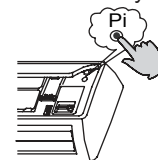

- It is impossible to change the settings of temp. and fan speed, it is also not possible to operate in timer or dry mode.

### Test operation:

Test operation switch is the same as emergency switch.

- Use this switch in the test operation when the room temperature is below 16°C, do not use it in the normal operation.
- Continue to press the test operation switch for more than 5 seconds. After you hear the "Pi" sound twice, release your finger from the switch: the cooling operation starts with the air flow speed "Hi".
- Under this operation mode, the fan motor of indoor unit will run in high speed.

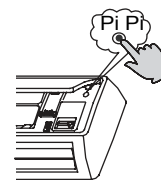

## Air Flow Direction Adjustment

### 1. Status display of air flow

#### Vertical flap

Pos.1 (Auto swing)

Initial state

Pos.2 No initial state displayed on remote controller, the vertical flap will be fixed on the current position

### 2. Left and right air flow adjustment

For each press of SWING button, remote controller displays as follows:

remote controller:



### Cautions:

- When adjusting the flap by hand, turn off the unit.
- When humidity is high, condensate water might occur adjusted to left or at air outlet if all vertical louvers are right.
- It is advisable not to keep horizontal flap at downward position for a long time in COOL or DRY mode, otherwise, condensate water might occur.

Note:

When restart after remote turning off, the remote controller will automatically memorize the previous set swing position.



# Operation

## Comfortable SLEEP

Press **SLEEP** button , the remote controller will show  , and then achieve to the sleep function. Press again this **SLEEP** button , the sleep function will be cancelled.

### Operation Mode

#### 1. In COOL, DRY mode

1 hours after SLEEP mode starts,temp.will become 1°C higher than temp.setting.After another 1 hours, temp.risesby 1°C futher . The unit will run for further 6 hours then stops Temp. is higher than temp.setting so that room temperature won't be too low for your sleep.

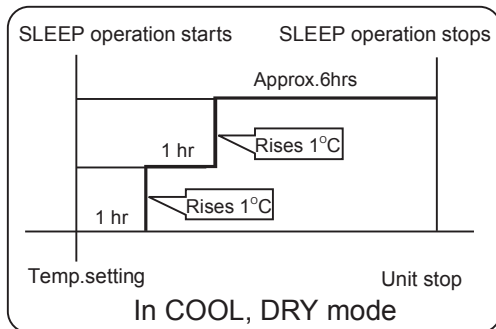

#### 2.In HEAT mode

1 hours after SLEEP mode starts, temp will become 2°C lower than temp.setting. After another 1 hours, temp decrease by 2°C further. After more another 3 hours, temp.risesby 1°C further.The unit will run for further 3 hours then stops.Temp. is lower than temp. setting so that room temperature won't be too high for your sleep.

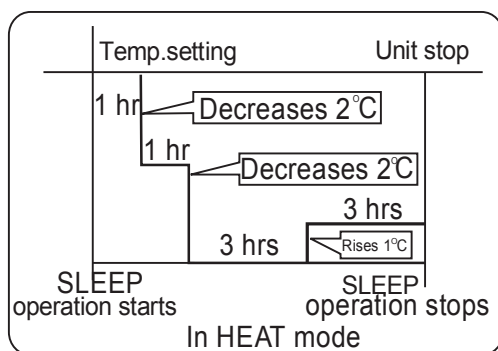

#### 3.In AUTO mode

The unit operates in corresponding sleep mode corresponding sleep mode adapted to the automatically selected operation mode.

#### 4. In FAN mode

It has no SLEEP function.

5. When quiet sleeping function is set to 8 hours the quiet sleeping time can not be adjusted.When TIMER function is set,the quiet sleeping function can't be set up.After the sleeping function is set up,if user resets TIMER function, the sleeping function will be cancelled; the machine will be in the state of timing-on;if the two modes are set up at the same time,either of their operation time is ended first,the unit will stop automatically,and the other mode will be cancelled.

### Note

When TIMER function is set, the sleeping function can't be set up .After the sleeping function is set up,if user resets TIMER function, the sleeping function will be cancelled; the machine will be in the state of timing-on.

#### Note to the power failure resume:

press the sleep button ten times in five seconds and enter function after hearing four sounds.And press the sleep button ten times within five seconds and leave this function after hearing two sounds.

#### Power Failure Resume Function

If the unit is started for the first time, the compressor will not start running unless 3 minutes have elapsed. When the power resumes after power failure, the unit will run automatically, and 3 minutes later the compressor starts running.

## TURBO Operation

(This function is unavailable on some models.)

### TURBO Operation

When you need rapid heating or cooling, you can use this function.

Press TURBO button, the remote controller will show  , and then achieve to the turbo function. Press again this TURBO button , the turbo function will be cancelled.

### Note :

During TURBO operation, in rapid COOL mode , the room will show inhomogeneous temperature distribution.

# Operation

## Time On/Off On-Off Operation

1. After unit starts, select your desired operation mode.

2. Press  /  button to change TIMER mode.

Press  button "ON 0.5" will appear, after 10 seconds the time display will be blank.

Press  button "OFF 0.5" will appear, after 10 seconds the time display will be blank.

Then select your desired TIMER mode (TIMER ON or TIMER OFF). "ON" or "OFF" will flash.

3. Press  /  button to set time.

Press the button for each time, setting time in the first 12 hours increased by 0.5 hour every time, after 12 hours, increased by 1 hour every time.

4. Confirm timer setting

After adjust the time, press  button and confirm the time ON or OFF button will not flash any more.

5. Cancel timer setting

Press the  button the time display eliminated.

Hints:

After replacing batteries or a power failure happens, time setting should be reset.

According to the Time setting sequence of TIMER ON or TIMER OFF, either Start-Stop or Stop-Start can be achieved.

## HEALTH Operation

(This function is unavailable on some models.)

Press HEALTH button, the remote controller will show  and then achieve to the health function.

Press again this HEALTH button, the health function will be cancelled.

The anion generator in the air conditioner can generate a lot of anion effectively balance the quantity of position and anion in the air and also to kill bacteria and speed up the dust sediment in the room and finally clean the air in the room.

## EUROPEAN REGULATIONS CONFORMITY FOR THE MODELS

Climate:T1 Voltage:230V

CE

All the products are in conformity with the following European provision:

2014/53/EU(RED) 2014/517/EU(F-GAS) 2010/30/EU(ENERGY)

2009/125/EC(ENERGY) 2006/1907/EC(REACH)

ROHS

The products are fulfilled with the requirements in the directive 2011/65/EU of the European parliament and of council on the Restriction of the use of Certain Hazardous Substances in Electrical and Electronic Equipment (EU RoHS Directive)

WEEE

In accordance with the directive 2012/19/EU of the European parliament, herewith we inform the consumer about the disposal requirements of the electrical and electronic products.

DISPOSAL REQUIREMENTS:



Your air conditioning product is marked with this symbol. This means that electrical and electronic products shall not be mixed with unsorted household waste. Do not try to dismantle the system yourself: the dismantling of the air

conditioning system, treatment of the refrigerant, of oil and of other part must be done by a qualified installer in accordance with relevant local and national legislation. Air conditioners must be treated at a specialized treatment facility for reuse, recycling and recovery. By ensuring this product is disposed of correctly, you will help to prevent potential negative consequences for the environment and human health. Please contact the installer or local authority for more information. Battery must be removed from the remote controller and disposed of separately in accordance with relevant local and national legislation.

WIFI

-Wireless maximum transmit power (20dBm)

-Wireless operating frequency range (2400~2483.5MHz)

## IMPORTANT INFORMATION REGARDING THE REFRIGERANT USED

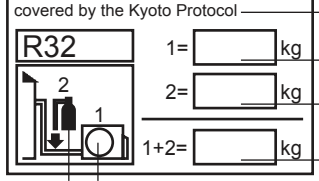
Contains fluorinated greenhouse gases covered by the Kyoto Protocol		A
<b>R32</b>	1 = <input type="text"/> kg	B
	2 = <input type="text"/> kg	C
	1+2 = <input type="text"/> kg	D
		

This product contains fluorinated greenhouse gases covered by the Kyoto Protocol. Do not vent into the atmosphere.

Refrigerant type: R32

GWP\* value: 675

GWP=global warming potential

Please fill in with indelible ink,

- 1 the factory refrigerant charge of the product
- 2 the additional refrigerant amount charged in the field and
- 1+2 the total refrigerant charge

on the refrigerant charge label supplied with the product.

The filled out label must be adhered in the proximity of the product charging port (e.g. onto the inside of the stop valve cover).

A contains fluorinated greenhouse gases covered by the Kyoto Protocol

B factory refrigerant charge of the product: see unit name plate

C additional refrigerant amount charged in the field

D total refrigerant charge

E outdoor unit

F refrigerant cylinder and manifold for charging

# Indoor Unit Installation

## Necessary Tools for Installation

- Driver
- Nipper
- Hacksaw
- Hole core drill
- Spanner(17,19 and 26mm)
- Gas leakage detector or soap-and-water solution
- Torque wrench (17mm,22mm,26mm)
- Pipe cutter
- Flaring tool
- Knife
- Measuring tape
- Reamer

## Power Source

- Before inserting power into receptacle, check the voltage without fail.
- The power supply is the same as the corresponding nameplate.
- Install an exclusive branch circuit of the power.
- A receptacle shall be set up in a distance where the power cable can be reached. Do not extend the cable by cutting it.

## Selection of Installation Place

- Place, robust not causing vibration, where the body can be supported sufficiently.
- Place, not affected by heat or steam generated in the vicinity, where inlet and outlet of the unit are not disturbed.
- Place, possible to drain easily, where piping can be connected with the outdoor unit.
- Place, where cold air can be spread in a room entirely.
- Place, nearby a power receptacle, with enough space around.
- Place where the distance of more than 1m from televisions, radios, wireless apparatuses and fluorescent lamps can be left.
- In the case of fixing the remote controller on a wall, place where the indoor unit can receive signals when the fluorescent lamps in the room are lightened.

## Drawing for the installation of indoor units

The models adopt HFC free refrigerant R32

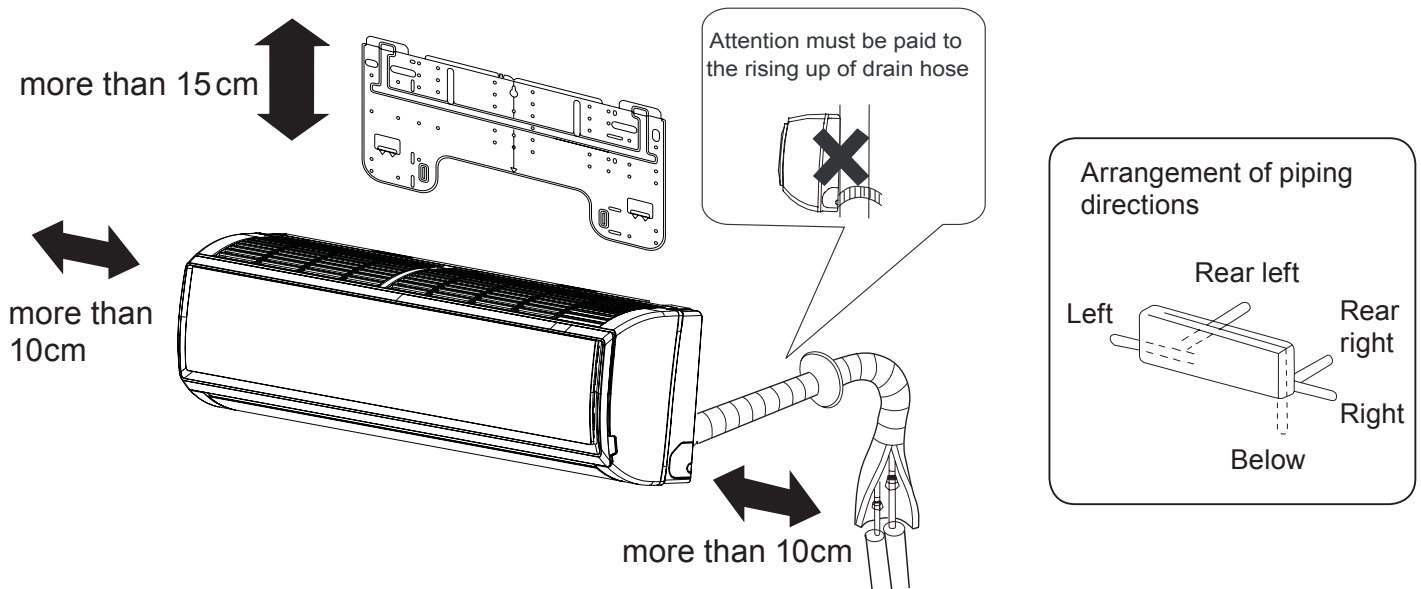

The distance between the indoor unit and the floor should be more than 2m.  
Please be subject to the actual product purchased, the above picture is just for your reference.



If using the left side drain pipe, make sure the hole is got through.

# Indoor Unit Installation

## 1 Fitting of the Mounting Plate and Positioning of the wall Hole

When the mounting plate is first fixed

1. Carry out, based on the neighboring pillars or lintels, a proper leveling for the plate to be fixed against the wall, then temporarily fasten the plate with one steel nail.
2. Make sure once more the proper level of the plate, by hanging a thread with a weight from the central top of the plate, then fasten securely the plate with the attachment steel nail.
3. Find the wall hole location A/C using a measuring tape

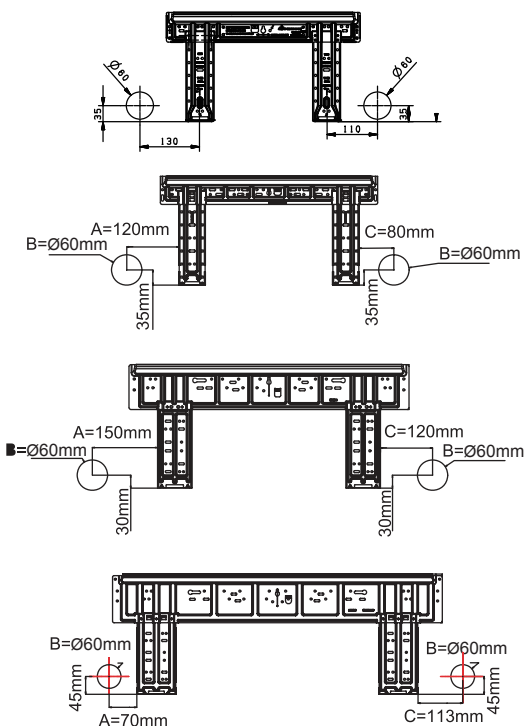

When the mounting plate is fixed side bar and lintel

- Fix to side bar and lintel a mounting bar, which is separately sold, and then fasten the plate to the fixed mounting bar.
- Refer to the previous article, "When the mounting plate is first fixed", for the position of wall hole.

## 2 Making a Hole on the Wall and Fitting the Piping Hole Cover

- Make a hole of 60 mm in diameter, slightly descending to outside the wall
- Install piping hole cover and seal it off with putty after installation

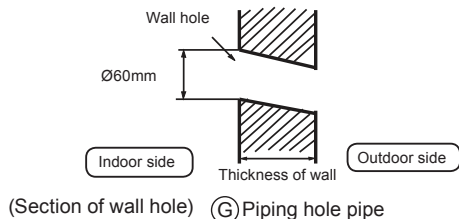

## 3 Installation of the Indoor Unit

Drawing of pipe

### [ Rear piping ]

- 6 ● Draw pipes and the drain hose, then fasten them with the adhesive tape

### [ Left • Left-rear piping ]

- In case of left side piping, cut away, with a nipper, the lid for left piping.
- In case of left-rear piping, bend the pipes according to the piping direction to the mark of hole for left-rear piping which is marked on heat insulation materials.

1. Insert the drain hose into the dent of heat insulation materials of indoor unit.
2. Insert the indoor/outdoor electric cable from backside of indoor unit, and pull it out on the front side, then connect them.
3. Coat the flaring seal face with refrigerant oil and connect pipes. Cover the connection part with heat insulation materials closely, and make sure fixing with adhesive tape

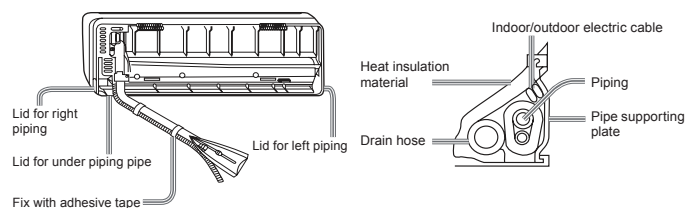

- Indoor/outdoor electric cable and drain hose must be bound with refrigerant piping by protecting tape.

### [ Other direction piping ]

- Cut away, with a nipper, the lid for piping according to the piping direction and then bend the pipe according to the position of wall hole. When bending, be careful not to crash pipes.
- Connect beforehand the indoor/outdoor electric cable, and then pull out the connected to the heat insulation of connecting part specially.

Fixing the indoor unit body

- Hang surely the unit body onto the upper notches of the mounting plate. Move the body from side to side to verify its secure fixing.
- In order to fix the body onto the mounting plate, hold up the body aslant from the underside and then put it down perpendicularly. mounting plate

Unloading of indoor unit body

- When you unload the indoor unit, please use your hand to arise the body to leave a grapple, then lift the bottom of the body outward slightly and lift the unit aslant until it leaves the mounting plate.

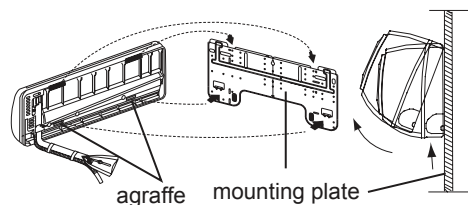

## 4 Connecting the indoor/outdoor Electric Cable

Removing the wiring cover

- Remove terminal cover at right bottom corner of indoor unit, then take off wiring cover by removing its screws.

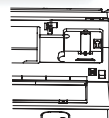

## When connecting the cable after installing the indoor unit

1. Insert from outside the room cable into left side of the wall hole, in which the pipe has already existed.
2. Pull out the cable on the front side, and connect the cable making a loop.

## When connecting the cable before installing the indoor unit

- Insert the cable from the back side of the unit, then pull it out on the front side.
- Loosen the screws and insert the cable ends fully into terminal block, then tighten the screws.
- Pull the cable slightly to make sure the cables have been properly inserted and tightened.
- After the cable connection, never fail to fasten the connected cable with the wiring cover.

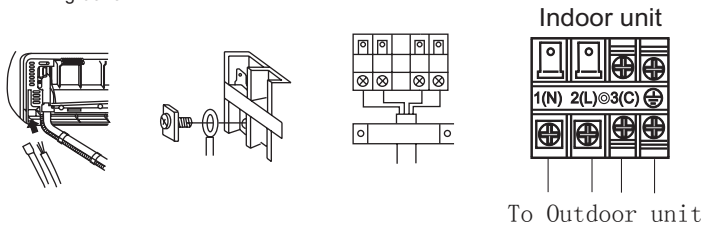

### Note:

When connecting the cable, confirm the terminal number of indoor and outdoor units carefully. If wiring is not correct, proper operation can not be carried out and will cause defect.

	JS025-C1 JS050-C1 JS070-C1	JS070-B1 JS035-B1 JS026-B1	JS035-C1
Connecting wiring	4G1.0mm <sup>2</sup>		4G1.5mm <sup>2</sup>

1. If the supply cord is damaged, it must be replaced by the manufacturer or its service agent or a similar qualified person. The type of connecting wire is H07RN-F.
2. If the fuse on PC board is broken please change it with the type of T. 3. 15A/250VAC (Indoor).
3. The wiring method should be in line with the local wiring standard.
4. After installation, the power plug should be easily reached.
5. A breaker should be incorporated into fixed wiring. The breaker should be all-pole switch and the distance between its two contacts should be not less than 3mm.

## 5 Power Source Installation

- The power source must be exclusively used for air conditioner.
- In the case of installing an air conditioner in a moist place, please install an earth leakage breaker.
- For installation in other places, use a circuit breaker as far as possible.

## 6 Cutting and Flaring Work of Piping

- Pipe cutting is carried out with a pipe cutter and burs must be removed.
- After inserting the flare nut, flaring work is carried out.

	Flare tool for R410A	Conventional flare tool	
	Clutch-type	clutch-type(Rigid-type)	Wing-nut type (Imperial-type)
A	0~0.5mm	1.0~1.5mm	1.5~2.0mm

### Flare tooling die

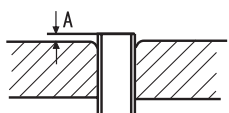

### 1. Cut pipe

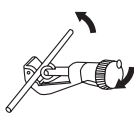

### 2. Remove burs



### 3. Insert the flare nut



### 4. Flare pipe

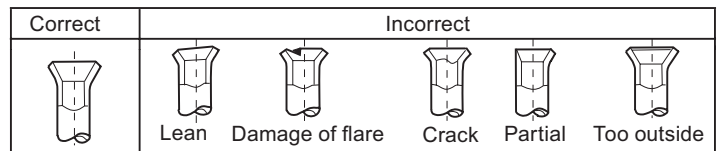

## 7 On Drainage

- Please install the drain hose so as to be downward slope without fail.
- Please don't do the drainage as shown below.

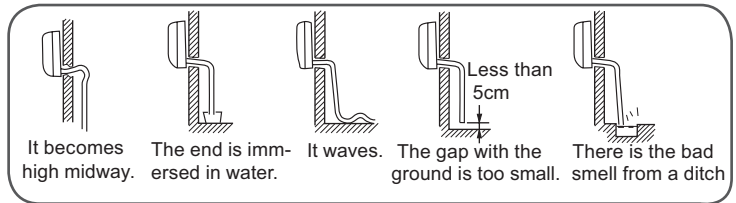

- Please pour water in the drain pan of the indoor unit, and confirm that drainage is carried out surely to outdoor.
- In case that the attached drain hose is in a room, please apply heat insulation to it without fail.

## 8 On Drainage

Code indication	Trouble description	Analyze and diagnose
E1	Room temperature sensor failure	Faulty connector connection; Faulty thermistor;
E2	Heat-exchange sensor failure	Faulty PCB;
E4	Indoor EEPROM error	Faulty EEPROM data; Faulty EEPROM; Faulty PCB;
E7	Communication fault between indoor and outdoor units	Indoor unit- outdoor unit signal transmission error due to wiring error; Faulty PCB;
E14	Indoor fan motor malfunction	Operation halt due to breaking of wire inside the fan motor; Operation halt due to breaking of the fan motor lead wires; Detection error due to faulty indoor unit PCB;

## 9 Check for Installation and Test Run

- Please kindly explain to our customers how to operate through the instruction manual.







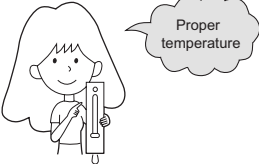
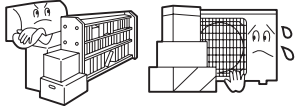

### Check Items for Test Run

Put check mark ✓ in boxes

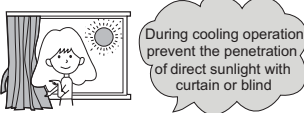
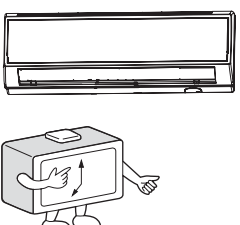
- Gas leak from pipe connecting?
- Heat insulation of pipe connecting?
- Are the connecting wirings of indoor and outdoor firmly inserted to the terminal block?
- Is the connecting wiring of indoor and outdoor firmly fixed?
- Is drainage securely carried out?
- Is the earth line securely connected?
- Is the indoor unit securely fixed?
- Is power source voltage abided by the code?
- Is there any noise?
- Is the lamp normally lighting?
- Are cooling and heating (when in heat pump) performed normally?
- Is the operation of room temperature regulator normal?

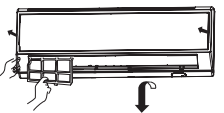

# Maintenance

## For Smart Use of The Air Conditioner

<p>Setting of proper room temperature</p> 	<p>Do not block the air inlet or outlet</p> 	<p>Remote Controller</p>  <p>Do not use water, wipe the controller with a dry cloth. Do not use glass cleaner or chemical cloth.</p>	<p>Indoor Body</p>  <p>wipe the air conditioner by using a soft and dry cloth. For serious stains, use a neutral detergent diluted with water. Wring the water out of the cloth before wiping, then wipe off the detergent completely.</p>
<p>Close doors and windows during operation</p> 	<p>Use the timer effectively</p> 	<p>Do not use the following for cleaning</p>   <p>Gasoline, benzene, thinner or cleanser may damage the coating of the unit. Hot water over 40°C (104°F) may cause discoloring or deformation.</p>	
<p>If the unit is not to be used for a long time, turn off the power supply main switch.</p> 	<p>Use the louvers effectively</p> 	<p>Air Filter cleaning</p> <ol style="list-style-type: none"> <li>1 Open the inlet grille by pulling it upward.</li> <li>2 Remove the filter. Push up the filter's center tab slightly until it is released from the stopper, and remove the filter downward.</li> <li>3 Clean the filter. Use a vacuum cleaner to remove dust, or wash the filter with water. After washing, dry the filter completely in the shade.</li> <li>4 Attach the filter. Attach the filter correctly so that the "FRONT" indication is facing to the front. Make sure that the filter is completely fixed behind the stopper. If the right and left filters are not attached correctly, that may cause defects.</li> <li>5 Close the inlet grille.</li> </ol>  	

English

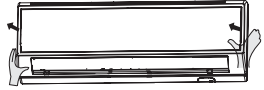
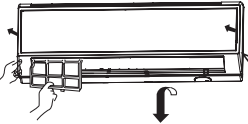
## Replacement of Air Purifying Filter

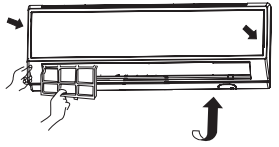
<p>1. Open the Inlet Grille</p> <p>Prop up the inlet grille by using a small device named grille-support which located in the right side of the indoor unit.</p>  <p>2. Detach the standard air filter</p> <p>Slide the knob slightly upward to release the filter, then withdraw it.</p>  <p>Detach old Air Purifying Filter</p>  <p>3. Attach Air Purifying Filter</p> <p>Put air purifying filter appliances into the right and left filter frames.</p> 	<p>4. Attach the standard air filter (Necessary installation)</p> <p>ATTENTION:</p> <p>The white side of the photocatalyst air purifying filter face outside, and the black side face the unit. The green side of the bacteria-killing medium air purifying filter face outside, and the white side face the unit.</p>  <p>5. Close the Inlet Grille</p> <p>Close the Grille surely</p> <p>NOTE:</p> <ul style="list-style-type: none"> <li>• The photocatalyst air purifying filter will be solarized in fixed time. In normal family, it will be solarized every 6 months.</li> <li>• The bacteria-killing medium air purifying filter will be used for a long time, no need for replacement. But in the period of using them, you should remove the dust frequently by using vacuum cleaner or flapping them lightly, otherwise, its performance will be affected.</li> <li>• Please keep the bacteria-killing medium air purifying filter in the cool and dry conditions avoid long time directly sunshine when you stop using it, or its ability of sterilization will be reduced.</li> </ul>
---------------------------------------------------------------------------------------------------------------------------------------------------------------------------------------------------------------------------------------------------------------------------------------------------------------------------------------------------------------------------------------------------------------------------------------------------------------------------------------------------------------------------------------------------------------------------------------------------------------------------------------------------------------------------------------------------------------------------------------------------------------------------------------------------------	-----------------------------------------------------------------------------------------------------------------------------------------------------------------------------------------------------------------------------------------------------------------------------------------------------------------------------------------------------------------------------------------------------------------------------------------------------------------------------------------------------------------------------------------------------------------------------------------------------------------------------------------------------------------------------------------------------------------------------------------------------------------------------------------------------------------------------------------------------------------------------------------------------------------------------------------------------------------------------------------------------------------------------------------------------------------------------------------------------------------------------------------------------------------------------------------

# Cautions

## ⚠ WARNING

Please call Sales/Service Shop for the Installation.

Do not attempt to install the air conditioner by yourself because improper works may cause electric shock, fire, water leakage.

## ⚠ WARNING

When abnormality such as burnt-smell found, immediately stop the operation button and contact sales shop.

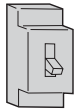

OFF



STRICT ENFORCEMENT

Use an exclusive power source with a circuit breaker

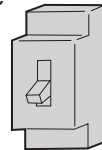

Check proper installation of the drainage securely



STRICT ENFORCEMENT

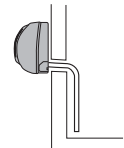

Connect power supply cord to the outlet completely



STRICT ENFORCEMENT

Use the proper voltage



STRICT ENFORCEMENT

1. Do not use power supply cord extended or connected in halfway  
2. Do not install in the place where there is any possibility of inflammable gas leakage around the unit.  
3. Do not get the unit exposed to vapor or oil steam.



PROHIBITION

Do not use power supply cord in a bundle.

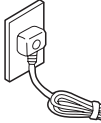

PROHIBITION

Take care not to damage the power supply cord.



PROHIBITION

Do not insert objects into the air inlet or outlet.

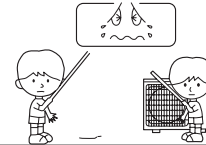

PROHIBITION

Do not start or stop the operation by disconnecting the power supply cord and so on.



PROHIBITION

Do not channel the air flow directly at people, especially at infants or the aged.



PROHIBITION

Do not try to repair or reconstruct by yourself.

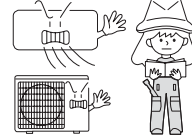

Connect the earth cable.

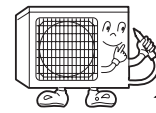

earthing

## ⚠ CAUTION

Do not use for the purpose of storage of food, art work, precise equipment, breeding, or cultivation.

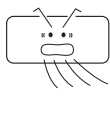

PROHIBITION

Take fresh air occasionally especially when gas appliance is running at the same time.

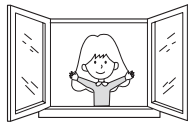

STRICT ENFORCEMENT

Do not operate the switch with wet hand.

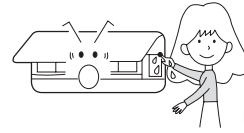

PROHIBITION

Do not install the unit near a fireplace or other heating apparatus.

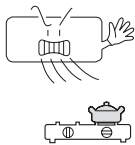

PROHIBITION

Check good condition of the installation stand

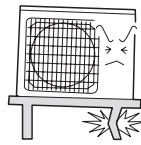

PROHIBITION

Do not pour water onto the unit for cleaning

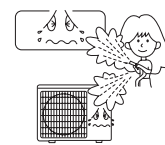

PROHIBITION

Do not place animals or plants in the direct path of the air flow

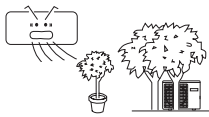

PROHIBITION

Do not place any objects on or climb on the unit.



PROHIBITION





Do not place flower vase or water containers on the top of the unit.

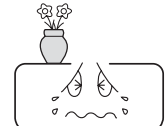

PROHIBITION



# Trouble shooting

	Phenomenon	Cause or check points
Normal Performance inspection	The system does not restart immediately. 	<ul style="list-style-type: none"> <li>When unit is stopped, it won't restart immediately until 3 minutes have elapsed to protect the system.</li> <li>When the electric plug is pulled out and reinserted, the protection circuit will work for 3 minutes to protect the air conditioner.</li> </ul>
	Noise is heard 	<ul style="list-style-type: none"> <li>During unit operation or at stop, a swishing or gurgling noise may be heard. At first 2-3 minutes after unit start, this noise is more noticeable. (This noise is generated by refrigerant flowing in the system.)</li> <li>During unit operation, a cracking noise may be heard. This noise is generated by the casing expanding or shrinking because of temperature changes.</li> <li>Should there be a big noise from air flow in unit operation, air filter may be too dirty.</li> </ul>
	Smells are generated.	<ul style="list-style-type: none"> <li>This is because the system circulates smells from the interior air such as the smell of furniture, paint, cigarettes.</li> </ul>
	Mist or steam are blown out. 	<ul style="list-style-type: none"> <li>During COOL or DRY operation, indoor unit may blow out mist. This is due to the sudden cooling of indoor air.</li> </ul>
	In dry mode, fan speed can't be changed.	<ul style="list-style-type: none"> <li>In DRY mode, when room temperature becomes lower than temp. setting+2 °C, unit will run intermittently at LOW speed regardless of FAN setting.</li> </ul>
Multiple check		<ul style="list-style-type: none"> <li>Is power plug inserted?</li> <li>Is there a power failure?</li> <li>Is fuse blownout?</li> </ul>
	Poor cooling 	<ul style="list-style-type: none"> <li>Is the air filter dirty? Normally it should be cleaned every 15 days.</li> <li>Are there any obstacles before inlet and outlet?</li> <li>Is temperature set correctly?</li> <li>Are there some doors or windows left open?</li> <li>Is there any direct sunlight through the window during the cooling operation?(Use curtain)</li> <li>Are there too much heat sources or too many people in the room during cooling operation?</li> </ul>

# Cautions

- Do not obstruct or cover the ventilation grille of the air conditioner. Do not put fingers or any other things into the inlet/outlet and swing louver.
- This appliance is not intended for use by persons (including children) with reduced physical, sensory or mental capabilities or lack of experience and knowledge, unless they have been given supervision or instruction concerning use of appliance by person responsible for their safety. Children should be supervised to ensure that they do not play with the appliance.

## Specifications

- The refrigerating circuit is leak-proof.

## The machine is adaptive in following situation

- Applicable ambient temperature range:

Cooling	Indoor	Maximum: D.B/W.B 32°C/23°C Minimum: D.B/W.B 21°C/15°C
	Outdoor	Maximum: D.B/W.B 43°C/26°C Minimum: D.B -15°C
Heating	Indoor	Maximum: D.B 27°C Minimum: D.B 15°C
	Outdoor	Maximum: D.B/W.B 24°C/18°C Minimum: D.B/W.B -7°C/-8°C
	Outdoor (INVERTER)	Maximum: D.B/W.B 24°C/18°C Minimum: D.B -15°C

- If the power supply cord is damaged, it must be replaced by the manufacturer or its service agent or a similar qualified person.
- If the fuse of indoor unit on PC board is broken, please change it with the type of T. 3.15A/ 250V. If the fuse of outdoor unit is broken, change it with the type of T.25A/250V
- The wiring method should be in line with the local wiring standard.
- After installation, the power plug should be easily reached.
- The waste battery should be disposed properly.
- The appliance is not intended for use by young children or infirm persons without supervision.
- Young children should be supervised to ensure that they do not play with the appliance.
- Please employ the proper power plug, which fit into the power supply cord.
- The power plug and connecting cable must have acquired the local attestation.
- In order to protect the units, please turn off the A/C first, and at least 30 seconds later, cutting off the power.







Vor Inbetriebnahme / Verwendung des Geräts sollte man sich mit den in dieser Anleitung dargestellten Sicherheitsmaßnahmen vertraut machen.



Das Gerät ist mit dem Kältemittel R32 aufgefüllt.

Diese Bedienungsanleitung muss immer in unmittelbarer Nähe des Aufstellungsortes, bzw. am Gerät, leicht zugänglich und griffbereit aufbewahrt werden.

## WARNUNG:

- Das Abtauen des Geräts nicht beschleunigen, ausschließlich nach Hinweisen des Herstellers reinigen.
- Das Gerät muss in einem Raum aufbewahrt werden, der von Zündquellen (z.B. offenen Flammen, Gasöfen oder elektrischen Heizgeräten) in dauerhaft betriebenen Geräten frei ist
- Das Gerät nicht durchstechen oder verbrennen.
- Beachten, dass das Kältemittel keinen unangenehmen Geruch freisetzen darf.
- Das Gerät darf in einem über 3 m<sup>2</sup> großen Raum installiert, betrieben und aufbewahrt werden.
- Wenn das Netzkabel beschädigt ist, muss es vom Hersteller oder seinem Kundendienstrepräsentanten oder einem in ähnlicher Weise qualifizierten Techniker ausgetauscht werden.
- Das Gerät eignet sich nicht zur Verwendung durch Personen (darunter Kinder über 8 Jahren) mit eingeschränkter körperlicher, sensorischer oder kognitiver Fähigkeit oder Erfahrung und Kenntnis des Gerätes, es sei denn, dass diese Anwendung unter Aufsicht einer für ihre Sicherheit zuständigen Person oder gemäß von dieser Person übergebenen Bedienungsanleitung des Gerätes erfolgt und diese Personen sich der Gefahren aus der Handhabung des Geräts bewusst sind. Kinder nicht mit dem Klimagerät spielen lassen.
- Die Verkabelungsmethode sollte mit den örtlichen Installationsnormen übereinstimmen.
- Sämtliche Kabel müssen mit einem europäischen Authentifizierungszertifikat ausgestattet sein. Wenn die Verbindungskabel während der Installation unterbrochen werden, muss sichergestellt werden, dass das Erdungskabel als letztes unterbrochen wird. Der Trennschalter des Klimageräts muss ein allpoliger Ex-Schalter sein, und der Abstand zwischen den beiden Kontakten muss mindestens 3 mm betragen. Solche Trenngeräte sollten in der Verkabelung eingebaut werden.
- Sicherstellen, dass die Montage durch eine Fachkraft in Übereinstimmung mit lokalen Vorschriften in Bezug auf Stromversorgungsanlagen durchgeführt wird.
- Sicherstellen, dass das Erdungskabel ordnungsgemäß angeschlossen ist und zuverlässig funktioniert.
- An der Spannungsquelle ist für möglichen Leckstrom ein Ex-Trennschalter einzubauen, um Stromschläge zu vermeiden.
- Bei der Installation, Umsetzung oder Instandsetzung nur das auf dem Außengerät bezeichnete Kältemittel (R32) verwenden. Durch Anwendung anderer Kältemittel kann eine Beschädigung des Geräts und Körperverletzungen verursacht werden.
- Leitungsverbindung Typ H07RN-F.

# Inhaltsverzeichnis

TEILE UND FUNKTIONEN.....	1
BEDIENUNG .....	2
MONTAGE DES INNENGERÄTS .....	5
WARTUNG.....	8
SICHERHEITSHINWEISE.....	9
PROBLEME UND URSACHEN .....	10



# Teile und Funktionen

## Innengerät

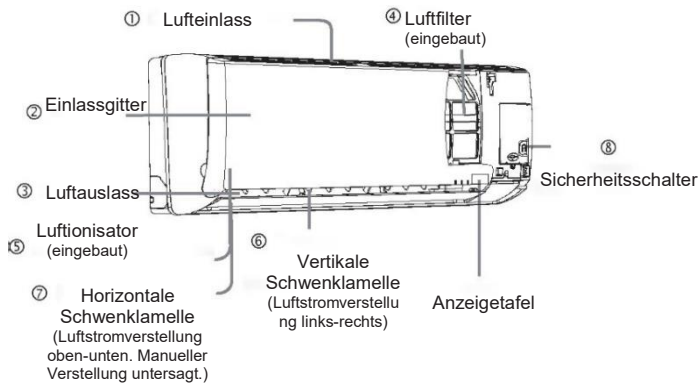

Anzeigetafel



Das tatsächliche Einlassgitter kann je nach dem erworbenen Modell von dem in der Bedienungsanleitung dargestellten Gitter abweichen.

## Fernbedienung

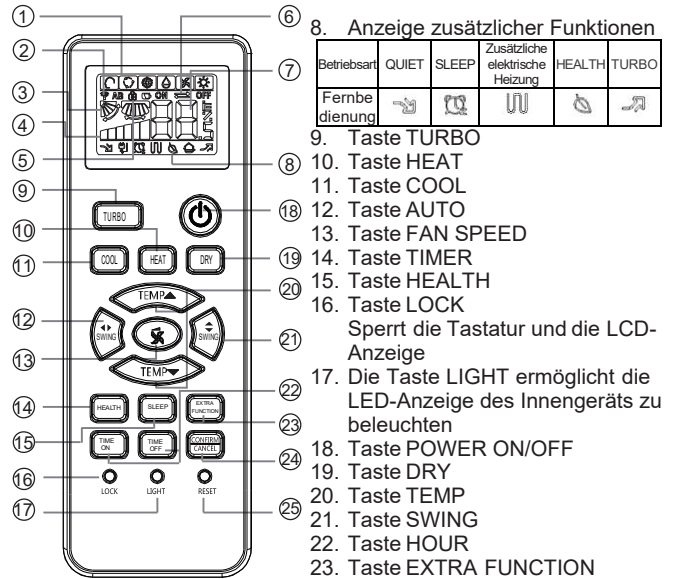

### 1. Betriebsartanzeige

Betriebsart	SMART	COOL	DRY	FAN	HEAT
Fernbedienung	[Icon]	[Icon]	[Icon]	[Icon]	[Icon]

Funktion: Schlaffunktion  
→ Komfort-Luftstrom 1  
→ Komfort-Luftstrom 2  
→ Power → Luftstrom  
→ Position A-B

2. Signalanzeige  
3. Anzeige der Luftstromsteuerung SWING  
4. Anzeige der Ventilatorgeschwindigkeit



5. Anzeige der Sperre  
6. Anzeige für Timer-Modus  
TIMER OFF/TIMER ON  
7. Temperaturanzeige

24. Taste CANCEL/CONFIRM  
Funktion: Einstellen und Löschen der Timer-Einstellungen und anderer Funktionen.  
25. Taste RESET  
Wenn die Fernbedienung nicht normal funktioniert, diese Taste mit einem spitzen Gegenstand betätigen, um die Fernbedienung in den normalen Betrieb zurückzusetzen.

## Außengerät

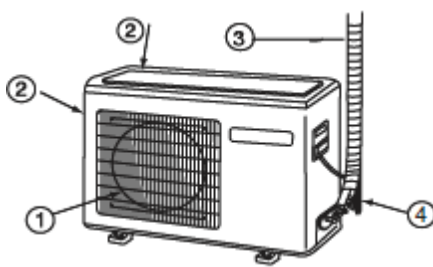

- 1 LUFTAUSLASS  
2 LUFTEINLASS  
3 VERBINDUNGSLEITUNGEN UND ELEKTRISCHE VERKABELUNG  
4 DRAINAGELEITUNG (ABLAUSCHLAUCH)

Die Abbildungen dienen als Referenz. Das tatsächliche Erscheinungsbild kann je nach erworbenem Produkt variieren.

## Batterieaustausch

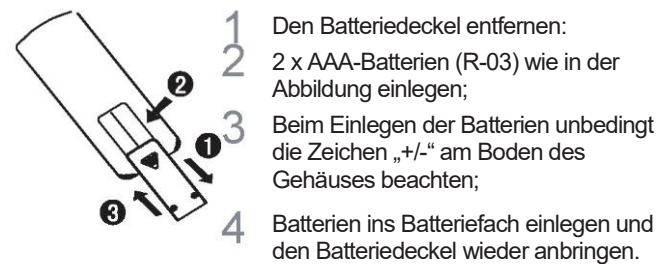

### Vorsicht:

- Der Abstand zwischen Signalübertragungskopf und Empfängeröffnung darf maximal 7 m betragen und nicht durch Hindernisse beeinträchtigt werden.
- Leuchtstofflampen und Mobiltelefone im Raum können den Signalempfang behindern. In diesem Fall muss der Abstand zwischen Empfänger und Innengerät geringer sein.
- Eine volle oder undeutliche Anzeige während des Betriebs weist darauf hin, dass die Batterien verbraucht sind. In diesem Fall die Batterien auswechseln.
- Wenn die Fernbedienung während des Betriebs nicht normal funktioniert, die Batterien herausnehmen und nach einigen Minuten wieder einlegen.

### Hinweis:

Die Batterien herausnehmen, wenn das Gerät über längere Zeit nicht verwendet wird. Wenn nach dem Herausnehmen der Batterien eine Anzeige erscheint, die Taste Reset drücken.

# Bedienung

## Fernbedienung

Fernbedienung

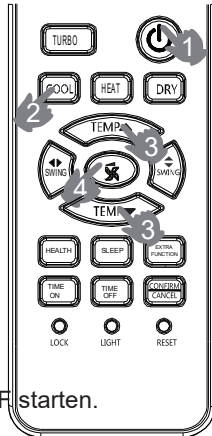

- Inbetriebnahme**  
Das Gerät mit der Taste ON/OFF starten.
- Auswahl der Betriebsart**  
Taste COOL: Kühlbetrieb  
Taste HEAT: Heizbetrieb  
Taste DRY: Trockenbetrieb
- Temperatureinstellung**  
Die Taste TEMP-/TEMP+ drücken  
TEMP+ Bei jeder Betätigung der Taste wird die Temperatur um 1 °C erhöht. Wenn die Taste festgehalten wird, erhöht sich die Temperatur im Schnelllauf.  
TEMP- Bei jeder Betätigung der Taste wird die Temperatur um 1 °C gesenkt. Wenn die Taste festgehalten wird, senkt sich die Temperatur im Schnelllauf.  
Die gewünschte Temperatur einstellen.
- Ventilatorgeschwindigkeit einstellen**  
Die Taste FAN drücken Bei jeder Betätigung der Taste ändert sich die Ventilatorgeschwindigkeit wie folgt:  
Fernbedienung:

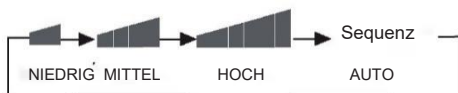

Das Klimagerät arbeitet gemäß der angezeigten Betriebsart. Bei Einstellung des AUTO-Modus justiert das Klimagerät die Ventilatorgeschwindigkeit automatisch in Abhängigkeit von der Raumtemperatur.

Betriebsart	Fernbedienung	Bemerkung
AUTO		In der Betriebsart AUTO wählt das Klimagerät in Abhängigkeit von der Raumtemperatur automatisch die Funktion Kühlen COOL oder Heizen HEAT. Bei Einstellung des Ventilators FAN im AUTO-Modus justiert das Klimagerät die Ventilatorgeschwindigkeit automatisch in Abhängigkeit von der Raumtemperatur.
COOL		Kühlbetrieb Keine Anzeigen und Funktionen für Heizbetrieb verfügbar.
DRY		Im Trockenbetrieb DRY, wenn die Raumtemperatur niedriger als die eingestellte Temperatur +2 °C ist, läuft das Gerät intermittierend mit der Ventilatorgeschwindigkeit LOW, unabhängig von der Einstellung unter FAN.
HEAT		Im Heizbetrieb HEAT setzt das Gerät dank der Funktion zur Zugluftvermeidung nach kurzer Zeit warme Luft frei. Bei Einstellung des Ventilators FAN im AUTO-Modus justiert das Klimagerät die Ventilatorgeschwindigkeit automatisch in Abhängigkeit von der Raumtemperatur.
FAN		In der Betriebsart FAN läuft das Gerät nicht mit der Funktion COOL oder HEAT, sondern ausschließlich mit der Funktion FAN. Der AUTO-Modus ist im FAN-Modus nicht verfügbar. Die Temperatureinstellung ist abgeschaltet. Die Schlaffunktion (SLEEP) ist im FAN-Modus nicht verfügbar.

## Not- und Testbetrieb

### Notbetrieb:

- Diese Betriebsart nur aktivieren, wenn die Fernbedienung defekt ist oder verlegt wurde. Im Notbetrieb kann das Klimagerät längere Zeit im AUTO-Modus funktionieren.
- Bei Betätigung des Notbetriebs ertönt ein einzelnes Signal.
- Wenn das Gerät zum ersten Mal eingeschaltet wurde und der Notbetrieb betätigt wurde, kann das Gerät ausschließlich in folgenden Betriebsarten arbeiten:

Zimmer-temperatur	Temperatureinstellung	Timer-Modus	Ventilator-geschwindigkeit	Betriebsart
Über 23°C	26°C	Nein	AUTO	COOL
Unter 23°C	23°C	Nein	AUTO	HEAT



- Keine Verstellung der Temperatur und Ventilatorgeschwindigkeit möglich. Einschalten des TIMER-Modus und DRY-Modus nicht möglich.

### Testbetrieb:

Der Testbetrieb wird ähnlich wie der Notbetrieb betätigt.

- Dieser Betrieb darf ausschließlich betätigt werden, wenn die Raumtemperatur sich unterhalb von 16°C abgesenkt hatte. Nicht für Normalbetrieb einsetzen.
- Zur Betätigung des Testbetriebs wird die Taste über 5 Sekunden lang angedrückt gehalten. Es ertönt ein zweifaches Signal. Die Taste loslassen, das Gerät geht in Kühlbetrieb mit hoher Ventilatorgeschwindigkeit (HV) über.
- In diesem Modus arbeitet der Ventilator im Innengerät bei hoher Drehzahl.

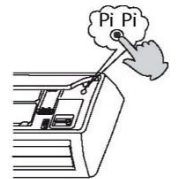

## Einstellung der Luftstromrichtung

1. Vertikale Schwenklamelle	Fernbedienung
Pos. 1	COOL/DRY/AUTO (Ausgangszustand): HEAT (Ausgangszustand):
Pos. 2	
Pos. 3	
Pos. 4	
Pos. 5	(keine)

2. Die Taste drücken. Bei jeder Betätigung der Taste erscheint folgende Anzeige für die Luftstromrichtung: Pos. 4. Die Taste erneut drücken. Die vertikale Schwenklamelle wird in der aktuellen Position angehalten, die Verstellung auf die Seiten ist somit nicht mehr möglich.

3. Die Taste drücken, um Pos. 2 und Pos. 3 auszuwählen.  
4. Verstellung der Luftstromrichtung links-rechts (manuelle Verstellung).

Die vertikale Schwenklamelle mithilfe des Drehknopfs am Gerät verschieben, sodass der Luftstrom gemäß Abbildung von links und rechts eingestellt werden kann.



- Vor manueller Einstellung der Schwenklamelle das Gerät abschalten.
- Wenn das Feuchtigkeitsniveau zu hoch ist und alle vertikalen Schwenklamellen nach links oder nach rechts eingestellt sind, kann es zu einer Freisetzung des Kondensats kommen.
- Deshalb sollte die Schwenklamelle zur Vermeidung der Kondensatbildung im COOL- oder DRY-Modus nicht für längere Zeit nach unten eingestellt bleiben.

Vorsicht:

Nach dem Neustart kehrt die Fernbedienung in die gespeicherten Einstellungen zurück.

# Bedienung

## SLEEP - Schlaffunktion

Sie können diese Funktion verwenden, wenn Sie Ruhe oder Entspannung brauchen. Die drahtlose Fernbedienung zeigt  an und der stille Betrieb beginnt. Wenn Sie die  Taste erneut drücken, wird der Ruhemodus deaktiviert.



### Betriebsart

1. Im COOL- und DRY-Modus  
Eine Stunde nach Aktivierung der Betriebsart SLEEP wird die Temperatur um 1 °C gegenüber der eingestellten Temperatur erhöht. Nach einer weiteren Stunde wird die Temperatur wiederum um 1 °C erhöht. Das Gerät läuft weitere 6 Stunden und schaltet sich dann aus. Zu dem Zeitpunkt, wenn das Gerät sich abschaltet, ist die Temperatur höher als die eingestellte Temperatur, damit eine angenehme Raumtemperatur zum Schlafen erreicht wird.

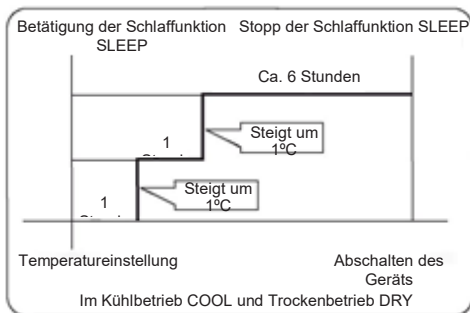

2. Im HEAT-Modus  
Eine Stunde nach Aktivierung der Betriebsart SLEEP wird die Temperatur um 2 °C gegenüber der eingestellten Temperatur gesenkt. Nach einer weiteren Stunde wird die Temperatur wiederum um 2 °C gesenkt. Nach weiteren 3 Stunden steigt die Temperatur um 1 °C. Das Gerät läuft wiederum 3 Stunden und stoppt dann. Zu dem Zeitpunkt, wenn das Gerät sich abschaltet, ist die Temperatur niedriger als die eingestellte Temperatur. Somit ist die Raumtemperatur nicht zu hoch und steht einem angenehmen Schlaf nicht entgegen.

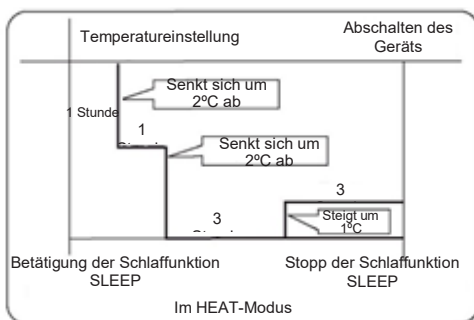

3. Im AUTO-Modus  
Das Gerät läuft in der Betriebsart SLEEP, in Abhängigkeit von der automatisch gewählten Betriebsart.

4. Im FAN-Modus  
Hier steht keine SLEEP-Funktion zur Verfügung.
5. Die Luftstromgeschwindigkeit vor dem Zubettgehen ggf. ändern  
Wenn die Luftstromgeschwindigkeit vor der Aktivierung der Sleep-Funktion auf hoch oder mittel eingestellt ist, die niedrige Geschwindigkeit wählen. Wenn die Luftstromgeschwindigkeit bereits auf niedrig eingestellt ist, wird keine Änderung erforderlich.

### Bemerkung

Im TIMER-Modus kann die SLEEP-Funktion nicht aktiviert werden. Wenn im SLEEP-Modus der TIMER-Modus betätigt wird, wird die SLEEP-Funktion automatisch abgeschaltet, das Gerät bleibt im Zustand der Zeitmessung.

## TURBO - Modus

Diese Funktion dient zum schnellen Aufheizen oder Abkühlen. Drücken Sie die TURBO-Taste. Die Controller-Anzeigen zeigen  an und die Turbofunktion startet. Durch einen Neustart der Turbo-Taste wird diese Funktion deaktiviert.

### Hinweis:

Im TURBO-Modus im Heizmodus HEAT oder Im COOL-Kühlmodus gibt es keine einheitliche Temperaturverteilung im Raum.

# Bedienung

## TIMER-Modus

1. Nach dem Einschalten des Geräts die gewünschte Betriebsart auswählen.
2. Die Taste TIMER drücken, um die Zeiteinstellungen zu ändern. Durch Andrücken der Taste erfolgen folgende Änderungen in der Anzeige:

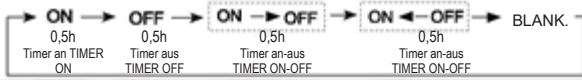

Anschließend die gewünschte TIMER-Betriebsart (TIMER ON oder TIMER OFF oder TIMER ON-OFF) auswählen. Die LED für ON oder OFF leuchtet auf.

3. Zum Einstellen der Zeit ▼ / ▲ drücken.
  - ▲ Bei jeder Betätigung der Taste wird die Zeit in den ersten 12 Stunden um 30 Min., in den nächsten 12 Stunden um 1 Stunde vor gestellt.
  - ▼ Bei jeder Betätigung der Taste wird die Zeit in den ersten 12 Stunden um 30 Min., in den nächsten 12 Stunden um 1 Stunde zurück gestellt.Die Zeit lässt sich im 24-Stunden-Format einstellen.
4. Timer-Einstellungen bestätigen  
Nachdem die Zeit eingestellt wurde, mit bestätigen. Die Tasten ON/OFF leuchten nicht.
5. Timer-Einstellungen löschen  
Die Timer-Taste drücken bis die Zeit in der Anzeige zurückgesetzt wird.

### Hinweise

Die Zeiteinstellungen nach Austausch der Batterien oder Stromausfall zurücksetzen.

Gemäß Reihenfolge der Timer-Einstellungen sind folgende Optionen möglich: Start-Stopp oder Stopp-Start.

## Komfort-Luftstrom

1. Das Gerät mit der Taste starten  
Einstellung komfortabler Arbeitsbedingungen
2. Komfort-Luftstrom einschalten Die Taste drücken, um Zusatzoptionen aufzurufen.  
Die Taste gedrückt halten und eine der drei Schwenklamellenpositionen auswählen, die Wahl anschließend mit übernehmen



3. Komfort-Luftstrom abschalten  
Die Taste drücken, um Zusatzoptionen aufzurufen.  
Die Taste gedrückt halten und eine der drei Schwenklamellenpositionen erneut auswählen, die Abschaltung der Betriebsart anschließend mit übernehmen

Vorsicht: Die Schwenklamelle darf nicht manuell verstellt werden. Andernfalls funktioniert das Gitter nicht korrekt. Wenn das Einlassgitter nicht ordnungsgemäß funktioniert, das Gerät für eine Minute lang anhalten, erneut starten und mit der Fernbedienung nachstellen. Vorsicht:

1. Nach Betätigung des Komfort-Luftstroms sind die Positionen von Einlass- und Auslassgittern fixiert.
2. Im Heizbetrieb wählen
3. Im Kühlbetrieb wählen
4. Wenn das Klimagerät beim Kühlen und Trocknen über längere Zeit bei hoher Luftfeuchtigkeit läuft, kann sich am Auslassgrill Kondenswasser bilden und abtropfen.

## KONFORMITÄT DER MODELLE MIT EG-NORMEN

Klima: T1 Spannung: 230V  
EG

Alle Produkte erfüllen die folgenden europäischen Vorschriften:  
- Niederspannungsrichtlinie 2014/35/EG  
- Richtlinie über die elektromagnetische Verträglichkeit 2014/30/EG  
RoHS

Die Produkte erfüllen Anforderungen der EU-Richtlinie 2011/65/EU des Europäischen Parlaments und des Rates zur Beschränkung der Verwendung bestimmter gefährlicher Stoffe in Elektro- und Elektronikgeräten (RoHS-Richtlinie).  
WEEE

Gemäß der Richtlinie 2012/19/EU des Europäischen Parlaments, informieren wir hiermit die Verbraucher über die Entsorgungsbedingungen der elektrischen und elektronischen Produkte.

### ENTSORGUNGSBEDINGUNGEN:



Ihr Klimagerät ist mit diesem Symbol gekennzeichnet. Dies bedeutet, dass elektrische und elektronische Geräte nicht mit dem unsortiertem Hausmüll entsorgt werden dürfen.

Versuchen Sie nicht, das System selbst zu demontieren. Die Demontage des Klimageräts, die Handhabung von Kältemittel, Öl und anderen Teilen darf in Übereinstimmung mit entsprechenden lokalen und nationalen Rechtsvorschriften nur von Fachpersonal durchgeführt werden. Klimageräte müssen in einer auf Wiederverwendung, Recycling und Rückgewinnung spezialisierten Aufbereitungsanlage behandelt werden. Durch sachgemäße Entsorgung helfen Sie, potenziell negative Folgen für Mensch und Umwelt zu vermeiden. Um weitere Informationen zu erhalten, wenden Sie sich bitte an die Installationsfirma oder an die zuständige örtliche Behörde. Die Batterien müssen aus der Fernbedienung entfernt und in Übereinstimmung mit lokalen und nationalen Rechtsvorschriften getrennt entsorgt werden.

## WICHTIGE INFORMATIONEN ZUM KÄLTEMITTEL

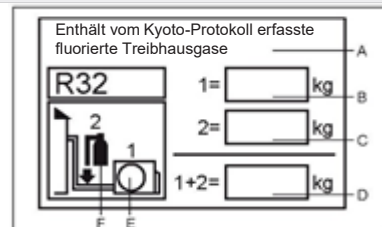

Diese Produkt enthält vom Kyoto-Protokoll erfasste fluorierte Treibhausgase. Nicht in die Atmosphäre entweichen lassen.

Kältemitteltyp: R32

GWP-Wert\*: 675

GWP = (Global Warming Potential) Treibhauspotential Bitte tragen Sie folgende Daten mit unverwischbarer Tinte ein:

- 1 Kältemittelfüllung ab Werk
- 2 Im Feld zugefügte Kältemittelmenge
- 1+2 Kältemittel gesamt

Das Etikett in der Nähe der Versorgungsanschlüsse des Geräts (z.B. im Absperrventilgehäuse) anbringen.

- A Enthält vom Kyoto-Protokoll erfasste fluorierte Treibhausgase
- B Kältemittelfüllung ab Werk: Siehe Typenschild
- C Im Feld zugefügte Kältemittelmenge
- D Kältemittel gesamt
- E Außenaufstellung
- F Zylinder und Stutzen zum Befüllen

# Montage des Innengeräts

## Erforderliches Montagewerkzeug

- Schraubendreher
- Zange
- Metallklinge
- Kernlochbohrer
- Einmaulschlüssel
- (17, 19 und 26 mm)
- Gasdetektor oder
- Seifenlauge
- Drehmomentschlüssel
- (17 mm, 22 mm, 26 mm)
- Rohrabschneider
- Bördelwerkzeug
- Messer
- Messband
- Reibahle

## Versorgungsquelle

- Vor dem Anschluss des Geräts an die Stromversorgung die Netzspannung prüfen.
- Die Netzspannung muss mit den Angaben im Typenschild übereinstimmen.
- Es ist ein separater Stromversorgungsstromkreis notwendig.
- Die Steckdose sollte sich in einer Entfernung befinden, sodass das Netzkabel sie erreichen kann. Keine Verlängerungsleitungen oder Mehrfachstecker verwenden., Kabel nicht zuschneiden.

## Auswahl des Aufstellortes

- Eine widerstandsfähige und beständige, vibrationsfreie Stelle, an der das Gehäuse des Geräts ordnungsgemäß abgestützt werden kann.
- Eine Stelle fern von Wärme- und Dampfquellen, an denen die Aus- und Einlässe nicht gesperrt werden.
- Eine Stelle, die einfach zu trocknen ist, wo die Rohre an das Außengerät angeschlossen werden können.
- Eine Stelle, an der die kalte Luft sich im ganzen Raum verteilen kann.
- Eine Stelle nahe an einer Stromversorgungsquelle mit entsprechend viel Freiraum herum.
- Eine Stelle, die mindestens 1 m von Fernsehern, Radioempfängern, schnurlosen Geräten und Leuchtstofflampen entfernt ist.
- Bei Wandbefestigung der Fernbedienung – eine Stelle, an der das Innengerät die Signale der Fernbedienung empfangen kann, wenn Leuchtstofflampen brennen.

## Abbildung: Montage des Innengeräts

In diesen Modellen wird das fluorcarbonfreie Kältemittel R32 (HFC) verwendet.

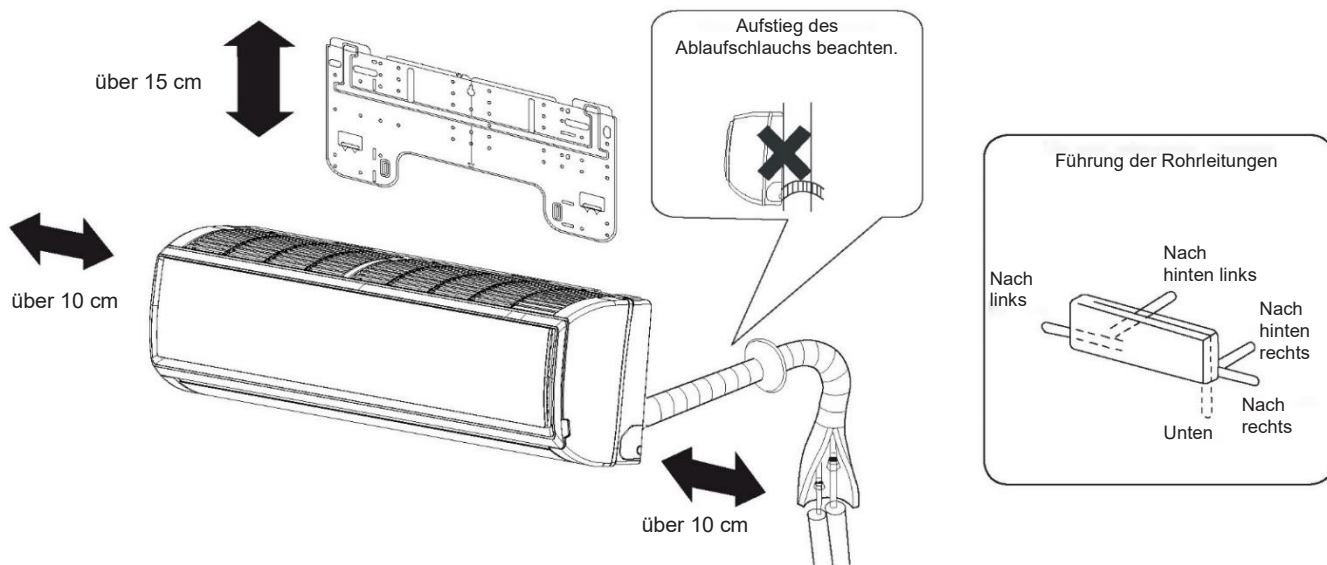

Der Abstand zwischen dem Innengerät und dem Fußboden sollte mind. 2 m betragen.

Die obigen Abbildungen dienen ausschließlich zur Erläuterung und können von dem erworbenen Produkt abweichen.



Bei Verwendung einer linksseitigen Drainageleitung ist sicher zu stellen, dass die Öffnung durchgebohrt wurde.



# Montage des Innengeräts

## 1 Befestigung der Montageplatte und Festlegung der Stelle für eine Wandbohrung

### Wenn zuerst die Montageplatte angebracht wurde

1. Die Wandmontageplatte in Anlehnung an die benachbarten Säulen oder Sturze ausrichten, anschließend die Montageplatte mit einem Stahl Nagel vorläufig montieren.
2. Die sachgemäße Ausrichtung der Montageplatte prüfen: dazu in der Mitte der Platte in Seil mit einem Gewicht aufhängen, anschließend die Platte mit den mitgelieferten Stahlnägeln ordnungsgemäß anbringen.
3. Die Wandbohrung A/B mit dem Messband festlegen.

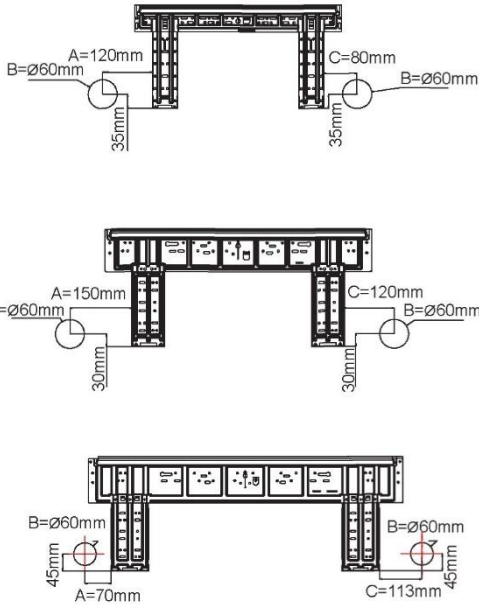

### Wenn die Montageplatte am seitlichen Pfosten und am Sturz angebracht wurde

- Die Befestigungsschiene (im Lieferumfang nicht enthalten) am Seitenpfosten und am Sturz befestigen, die Platte anschließend an der Schiene festschrauben.
- Zur Festlegung der Position für die Wandbohrung zuerst den obigen Punkt („Wenn zuerst die Montageplatte angebracht wurde“) lesen.

## 2 Erstellung der Wandbohrung und Anpassung der Abschirmung für die Rohröffnung

- Eine langsam ins Wandinnere abfallende Bohrung, Durchmesser 60 mm, erstellen.
- Die Abschirmung der Rohröffnung anbringen und nach der Montage mit Spachtelmasse behandeln.

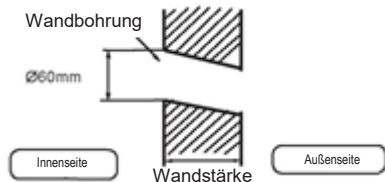

(Querschnitt der Wandbohrung) Rohr

## 3 Montage des Innengeräts

### Rohrabbildung

[Rohrleitung hinten]

- Am Rohr und dem Ablaufschlauch ziehen und diese mit Klebeband befestigen.

[Linksseitige Rohrleitung • hinten links]

- Bei linksseitiger Montage der Rohrleitung die für linksseitige Montage geeignete Blende mit einer Zange festschrauben.
  - Bei linksseitiger Montage der Rohrleitung von hinten, sind die Rohre gemäß der Verlegungsrichtung der Rohrleitung bis zur Markierung in Form der Montagebohrung für linksseitige Montage zu verbiegen, was am Isolationsmaterial markiert ist.
1. Den Ablaufschlauch in der Nut für Isolationsmaterial des Innengeräts einlegen.
  2. Das intern-externe Netzkabel von der hinteren Seite des Innengeräts anordnen und von vorne herausziehen, anschließend anschließen.
  3. Die Vorderseite der Flanschdichtung mit Kältemittelöl einschmieren und die Rohre miteinander verbinden. Die Verbindungsstelle mit bündig anliegendem Isolationsmaterial absichern und mit Klebeband befestigen.

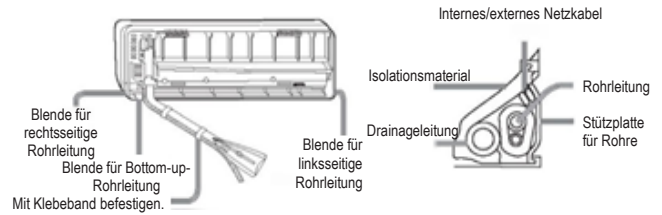

- Das intern-externe Netzkabel und die Drainageleitung müssen mit einem Absicherungsband mit der Kühlanlage verbunden sein.
- [In einer anderen Richtung ausgerichtete Rohrleitung]
- Die für den entsprechenden Montagetyp geeignete Blende mit einer Zange abschneiden, die Rohre anschließend gemäß Rohrverlegungsrichtung bis zur Markierung in Form einer Wandbohrung verbiegen. Beim Biegen darauf achten, dass die Rohre nicht brechen.
  - Zuerst den vorderen Teil des intern-externen Netzkabels anschließen, den an die Isolierung angeschlossenen Teil, insbesondere den verbindenden Teil, anschließend nach außen herausziehen.

## Befestigung des Innengerätkörpers

- Das Innengerät an den oberen Ausschnitten der Montageplatte sicher aufhängen. Den Gerätkörper hin und her bewegen, um zu prüfen, ob es sicher befestigt wurde.
- Zur Befestigung des Gerätkörpers an den Montageplatte das Gerät von unten schräg anheben und anschließend parallel anordnen.

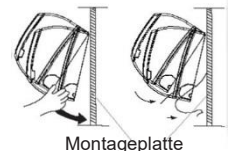

## Abnehmen des Innengerätkörpers

- Zum Abnehmen des Innengeräts, den Gerätkörper anheben und aushaken, anschließend von unten anheben und nach außen verschieben bis er von der Montageplatte abgenommen wird.

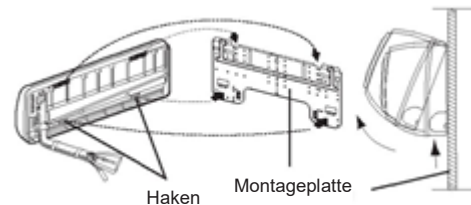

## 4 Anschluss des extern-internen Netzkabels

### Entfernen der Kabelabschirmung

- Vom Anschluss in der unteren rechten Ecke des Innengeräts die Abschirmung abnehmen, anschließend durch Lösen der Schrauben die Abschirmung vom Kabel entfernen.

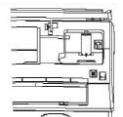

## Anschluss des Kabels nach Montage des Innengeräts

- Von außen des Raums das Kabel von der linken Seite der Wandbohrung, in der sich bereits das Rohr befindet, anbringen.
- Das Kabel von vorne herausziehen und eine Schlaufe bildend anschließen.

## Anschluss des Kabels vor Montage des Innengeräts

- Das Kabel von Hinten des Geräts anordnen und anschließend nach vorne ziehen.
- Die Schrauben lösen und die Kabelendstücke vollständig im Schaltkasten positionieren, die Schrauben festziehen.
- Leicht am Kabel ziehen, um sicher zu stellen, ob es sachgemäß positioniert und festgeschraubt wurde.
- Nach Anschluss des Kabels muss es mit der isolierenden Abschirmung befestigt werden.

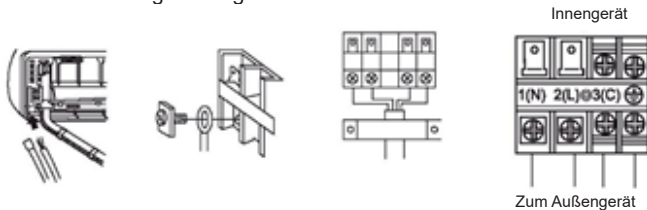

### Vorsicht:

Beim Anschließen des Kabels die Nummern der Anschlüsse im Innen- und Außengerät prüfen. Wenn die Verkabelung nicht geeignet ist, können keine der Maßnahmen aufgrund einer Beschädigungsgefahr aufgenommen werden.

Leitungsverbindungen	$\geq 4G\ 1,0\ \text{mm}^2$
----------------------	-----------------------------

- Wenn das Netzkabel beschädigt ist, muss es vom Hersteller oder seinem Kundendienstrepräsentanten oder einem in ähnlicher Weise qualifizierten Techniker ausgetauscht werden. Leitungsverbindung Typ H07RN-F.
- Wenn die Sicherung des Innengeräts auf der PC-Platine durchgebrannt ist, diese durch eine Sicherung vom Typ T.3.15A/250VAC (intern) ersetzen.
- Die Verkabelungsmethode sollte mit den örtlichen Installationsnormen übereinstimmen.
- Nach der Installation sollte der Netzstecker ohne Weiteres zu erreichen sein.
- Der Schalter sollte an einer festen Stromversorgungsanlage angeschlossen werden. Einen allpoligen Schalter einsetzen, der Abstand zwischen zwei Steckdosen sollte dabei mindestens 3 mm betragen.

## 5 Installation der Stromversorgungsquelle

- Die Stromversorgungsquelle darf ausschließlich mit dem Klimagerät verwendet werden.
- Bei Montage des Klimageräts an einer feuchten Stelle einen Fehlerstromschutzschalter einbauen.
- Im Fall anderer Stellen einen automatischen Schalter an der möglichst entfernter Stelle einbauen.

## 6 Rohre zuschneiden und erweitern

- Die Rohre mit einem Rohrabschneider zuschneiden; Rohrreste entfernen.
- Nach Einsatz einer Dehnschraube erweitern sich die Rohre von selbst.

	Bördelwerkzeug für R410A	Typisches Bördelwerkzeug	
	Kupplungstyp	Kupplungstyp (starr)	Flügelmuttern (Imperialschraube)
A	0~0,5 mm	1,0-1,5 mm	1,5-2,0 mm

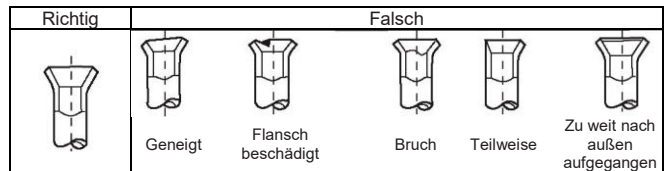
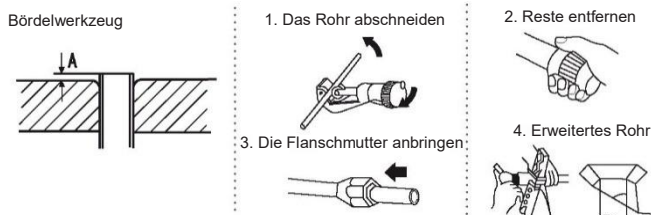

## 7 Abfluss

- Die Drainageleitung sollte leicht nach unten geneigt sein.
- Den Abfluss nicht nach den Abbildungen unten ausführen.

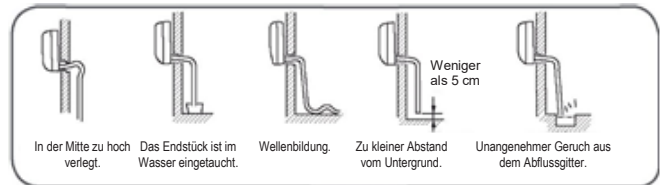

- Wasser ins Abflussgitter des Innengeräts gießen und sicherstellen, dass es nach außen abgeleitet wird.
- Wenn im Raum sich eine angeschlossene Drainageleitung befindet, das Ganze mit Isolationsmaterial absichern.

## 8 Abfluss

Kennzeichnung Code	Störung	Analyse und Diagnose
E1	Ausfall des Temperatursensors im Raum	Kupplungsverbindung beschädigt; Mangelhafter Thermistor; Beschädigtes OCB;
E2	Störung des Wärmeaustauschensensors	
E4	Interner EEPROM-Fehler;	Beschädigte EEPROM-Daten; EEPROM-Beschädigung; OCB-Beschädigung;
E7	Kommunikationsfehler zwischen dem Innen- und dem Außengerät;	Signalübertragungsfehler zwischen dem Innen- und dem Außengerät aufgrund einer Störung an der Verkabelung; PCB beschädigt;
E14	Ausfall des internen Ventilatormotors	Unterbrechung der Funktion aufgrund einer Beschädigung der Verkabelung im Ventilatormotor; Unterbrechung der Funktion aufgrund einer Beschädigung der Kabel im Ventilatormotor; Fehler aus beschädigtem PCB des Innengeräts;

## 9 Prüfung der Anlage und Funktionstest









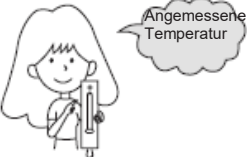

- Nach der Installation des Geräts des Nutzer auf Grundlage dieser Bedienungsanleitung in die Bedienung des Geräts einweisen.

### Funktionsprüfung folgender Elemente durchführen.

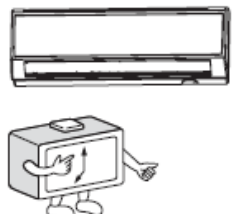
- In den Feldern das Symbol  eintragen
- Gasleck an der Rohrverbindungsstelle?
- Wärmedämmung der Rohrverbindungen?
- Sind die Kupplungsverbindungen der Verkabelung fürs Innen- und Außengerät an der Leiste genau angeschlossen?
- Ist die das Innen- und Außengerät verbindende Verkabelung stabil befestigt?
- Wird die Flüssigkeit sicher nach außen abgeleitet?
- Ist das Erdungskabel sicher angeschlossen?
- Ist das Innenmodul sicher befestigt?
- Stimmt die Spannung der Stromversorgungsquelle mit den Rechtsvorschriften überein?
- Kommt Geräuschbildung vor?
- Leuchtet die Lampe normal?
- Funktioniert die Kühlung und Heizung (wenn die Wärmepumpe an ist) normal?
- Funktioniert der Temperaturregler für Zimmertemperatur normal?

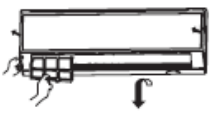

# Wartung

## Intelligente Nutzung

<p>Angemessene Raumtemperatur einstellen.</p> 	<p>Lufteinlass oder Luftauslass nicht blockieren.</p> 	<p>Fernbedienung</p>  <p>Keinesfalls Wasser verwenden. Die Fernbedienung mit einem trockenen Tuch abwischen. Keinen Glasreiniger und oder chemische Mittel verwenden.</p>	<p>Innengerätegehäuse</p>  <p>Das Klimagerät mit einem weichen, trockenen Tuch abwischen. Bei starken Verschmutzungen einen Neutralreiniger in Wasser verwenden. Das Tuch vor dem Abwischen gut auswringen. Dann das Reinigungsmittel vollständig abwischen.</p>
<p>Türen und Fenster während des Betriebs schließen.</p> 	<p>Effiziente Verwendung der Zeitschaltuhr</p> 	<p>Keine der folgenden Reinigungsmittel verwenden:</p>  <p>Benzin, Lösungsmittel oder Verdüner können die Gerätebeschichtung beschädigen.</p>  <p>Heißes Wasser über 40 °C (104 °F) kann Verfärbungen oder Verformungen verursachen.</p>	
<p>Wenn das Gerät über längere Zeit nicht benutzt wird, den Netzschalter ausschalten.</p> 	<p>Die Lamellen effektiv einstellen.</p> 	<p>Reinigung des Luftfilters</p>  <ol style="list-style-type: none"> <li>Das Einlassgitter nach oben ziehen, um es zu öffnen.</li> <li>Den Filter ausbauen. Den Vorsprung in der Mitte des Filters leicht nach oben drücken, bis er sich aus dem Stopper löst.</li> <li>Den Filter reinigen. Mit einem Staubsauger Staub entfernen oder den Filter mit Wasser abwaschen. Den Filter nach dem Abwaschen im Schatten komplett trocknen lassen.</li> <li>Den Filter einsetzen. Den Filter korrekt einsetzen, so dass die Markierung "FRONT" nach vorn weist. Sicherstellen, dass der Filter vollständig hinter dem Stopper eingerastet ist. Wenn der rechte und linke Filter nicht korrekt eingesetzt werden, können Beschädigungen die Folge sein.</li> <li>Das Einlassgitter schließen.</li> </ol> 	

DEUTSCH

## Austauschen des Luftreinigungsfilters

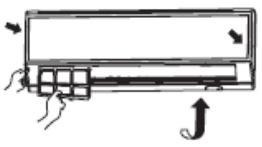







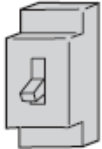

<ol style="list-style-type: none"> <li>Das Einlassgitter öffnen. Das Einlassgitter öffnen, indem beide Enden des Einlassgitters nach oben gedrückt werden (mit der speziellen Konsole an der rechten Seite des Innengerätegehäuses abstützen).</li> <li>Den Standardluftfilter herausnehmen. Den Knopf leicht nach oben schieben, um den Filter aus seiner Arretierung zu lösen.</li> <li>Einen neuen Filter einsetzen. Neue Filtereinsätze am rechten und linken Filterrahmen einsetzen.</li> </ol>   <p>Den alten Filtereinsatz herausziehen.</p> 	<ol style="list-style-type: none"> <li>Standardfilter einsetzen (obligatorische Installation).</li> </ol> <p><b>ACHTUNG!</b> Der photokatalytische Filter sollte mit der weißen Seite nach außen und mit der schwarzen Seite zum Gerät gerichtet sein. Der antibakterielle Filter sollte mit der grünen Seite nach außen, mit der weißen nach innen des Geräts gerichtet sein. <li>Das Einlassgitter schließen. Sorgfältig vorgehen.</li> <p><b>VORSICHT:</b></p> <ul style="list-style-type: none"> <li>Der photokatalytische Filter wird zum bestimmten Zeitpunkt belichtet. Unter typischen Bedingungen erfolgt das alle 6 Monate.</li> <li>Der antibakterielle Filter funktioniert eine lange Zeit über ohne ausgetauscht werden zu müssen. Der Staub sollte von ihm jedoch von Zeit zu Zeit mit einem Staubsauger entfernt oder abgeschüttelt werden, ansonsten verschlechtert sich die Filterleistung.</li> <li>Ein nicht gebrauchter antibakterieller Filter sollte an einer kühlen und trockenen, sonnengeschützten Stelle aufbewahrt werden, ansonsten könnte seine antiseptische Wirkung schwinden.</li> </ul>  </p>
---------------------------------------------------------------------------------------------------------------------------------------------------------------------------------------------------------------------------------------------------------------------------------------------------------------------------------------------------------------------------------------------------------------------------------------------------------------------------------------------------------------------------------------------------------------------------------------------------------------------------------------------------------------------------------------------------------------------------------------------------------------------------------------------------------------	-----------------------------------------------------------------------------------------------------------------------------------------------------------------------------------------------------------------------------------------------------------------------------------------------------------------------------------------------------------------------------------------------------------------------------------------------------------------------------------------------------------------------------------------------------------------------------------------------------------------------------------------------------------------------------------------------------------------------------------------------------------------------------------------------------------------------------------------------------------------------------------------------------------------------------------------------------------------------------------------------------------------------------------------------------------------------------------------------------------------------------------------------------------------------------------------------------------------------------

# Sicherheitshinweise

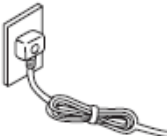
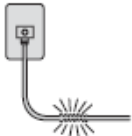







## ⚠️ WARNUNG

Bitte überlassen Sie die Installation einem Händler oder einer Werkstatt.  
Versuchen Sie bitte nicht, das Klimagerät selbst zu installieren, da eine unsachgemäße Installation Wasserleckagen, Unfälle mit elektrischem Strom und Brände verursachen kann.

## ⚠️ WARNUNG

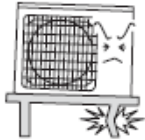
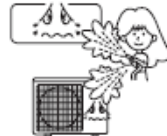



<p>Bei Unstimmigkeiten, wie z.B. Brandgeruch, das Gerät sofort abschalten und den Hersteller kontaktieren.</p>  <p>OFF UNBEDINGT BEACHTEN</p>	<p>Das Klimagerät muss als einziges Gerät an einer eigenen Steckdose mit Schalter angeschlossen werden.</p> 	<p>Unbedingt die korrekte Installation der Drainageleitung überprüfen.</p>  <p>UNBEDINGT BEACHTEN</p>	
<p>Den Stecker immer ganz in die Steckdose einstecken.</p>  <p>UNBEDINGT BEACHTEN</p>	<p>Das Klimagerät an ordnungsgemäße Spannung anschließen.</p>  <p>UNBEDINGT BEACHTEN</p>	<ol style="list-style-type: none"> <li>Niemals Verlängerungsleitungen oder Mehrfachstecker verwenden.</li> <li>Das Gerät darf nicht an Orten installiert werden, an denen die Gefahr des Austretens brennbarer Gase besteht.</li> <li>Das Gerät darf nicht an Orten installiert werden, an denen es gegen Dampf oder Ölnebel ausgesetzt sein kann.</li> </ol> <p>VERBOTEN</p>	
<p>Anschlussleitungen niemals zusammenlegen.</p>  <p>VERBOTEN</p>	<p>Niemals die Anschlussleitung beschädigen.</p>  <p>VERBOTEN</p>	<p>Niemals Gegenstände in den Lufteinlass oder den Luftauslass einführen.</p>  <p>VERBOTEN</p>	
<p>Niemals das Klimagerät durch Einstecken oder Herausziehen der Anschlussleitung ein- oder ausschalten.</p>  <p>VERBOTEN</p>	<p>Niemals den Luftstrom direkt auf Personen richten, besonders nicht auf Kleinkinder oder ältere Menschen.</p>  <p>VERBOTEN</p>	<p>Niemals irgendwelche Reparaturen oder Arbeiten am Klimagerät selbst ausführen.</p> 	<p>Das System mit dem Erdungskabel ausreichend erden.</p>  <p>Erdung</p>

## ⚠️ ACHTUNG!

<p>Das Klimagerät nicht im Zusammenhang mit der Lagerung von Lebensmitteln, Kunstgegenständen oder Präzisionsausrüstungen oder der Tier- und Pflanzenzucht verwenden.</p>  <p>VERBOTEN</p>	<p>Innenräume regelmäßig lüften, besonders bei gleichzeitigem Betrieb von Gasheizungen.</p>  <p>UNBEDINGT BEACHTEN</p>	<p>Niemals einen Schalter mit feuchten Händen betätigen.</p>  <p>VERBOTEN</p>	
<p>Das Klimagerät darf nicht in der Nähe einer offenen Feuerstelle oder einer anderen Heizvorrichtung installiert werden.</p>  <p>VERBOTEN</p>	<p>Auf eine ausreichende Tragfähigkeit der Unterkonstruktion für das Klimagerät achten.</p>  <p>VERBOTEN</p>	<p>Bei der Reinigung des Klimageräts dürfen keine Flüssigkeiten in oder auf das Klimagerät gelangen.</p>  <p>VERBOTEN</p>	
<p>Niemals den Luftstrom direkt auf Tiere oder Pflanzen richten.</p>  <p>VERBOTEN</p>	<p>Niemals Gegenstände auf das Klimagerät stellen oder Personen auf das Klimagerät gelangen lassen.</p>  <p>VERBOTEN</p>	<p>Niemals Blumenvasen oder anderen flüssigkeitsgefüllte Gegenstände auf das Klimagerät stellen..</p>  <p>VERBOTEN</p>	

# Fehlerbehebung

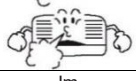
# Sicherheitshinweise

	Problem	Ursache oder Kontrollpunkte
Kontrolle sachgemäßer Gerätefunktion	Das Klimagerät lässt sich nicht sofort einschalten. 	<ul style="list-style-type: none"> <li>Aus Sicherheitsgründen wird das angehaltene Gerät erst nach 3 Minuten erneut in Betrieb gesetzt.</li> <li>Beim Einschalten des Klimageräts direkt nach dem Abschalten startet das Klimagerät erst nach einer Einschaltverzögerung von drei Minuten, um das System zu schützen.</li> </ul>
	Lärm 	<ul style="list-style-type: none"> <li>Das Klimagerät macht ungewöhnliche Geräusche. Während des Betriebs des Klimageräts können zischende oder gurgelnde Geräusche auftreten, die in den ersten zwei bis drei Betriebsminuten etwas lauter sein können. (Diese Geräusche sind auf das im System fließende Kältemittel zurückzuführen.)</li> <li>Während des Betriebs des Klimageräts können Knack-Geräusche auftreten, die auf die Ausdehnung des Gehäuses aufgrund der Temperaturänderungen zurückzuführen sind.</li> <li>Falls der Luftstrom durch das Klimagerät starke Geräusche macht, ist das Luftfilter eventuell zu verschmutzt.</li> </ul>
	Das Klimagerät verbreitet unangenehme Gerüche.	<ul style="list-style-type: none"> <li>Gerüche sind darauf zurückzuführen, dass das Klimagerät alle im Raum vorhandenen Gerüche von Tabakrauch, Möbeln usw. im ganzen Raum verteilt.</li> </ul>
	Das Klimagerät stößt Nebel oder Dampf aus. 	<ul style="list-style-type: none"> <li>Im Kühlbetrieb COOL und Trockenbetrieb DRY kann das Innengerät Nebel oder Dampf ausstoßen, der sich durch die plötzliche Kühlung der warmen Raumluft bildet.</li> </ul>
	Im Trockenbetrieb kann die Ventilatorgeschwindigkeit nicht beschleunigt werden.	<ul style="list-style-type: none"> <li>Im Trockenbetrieb DRY, wenn die Raumtemperatur unterhalb die eingestellte Temperatur +2°C absinkt, fängt das Gerät unabhängig von der Geschwindigkeitseinstellung des Ventilators bei niedriger (LOW) Drehzahl zu arbeiten.</li> </ul>
Kontrolle unterschiedlicher Ursachen		<ul style="list-style-type: none"> <li>Wurde der Netzstecker in die Steckdose gesteckt?</li> <li>Liegt ein Stromausfall vor?</li> <li>Ist die Sicherung durchgebrannt?</li> </ul>
	Das Klimagerät kühlt schlecht. 	<ul style="list-style-type: none"> <li>Ist der Luftfilter verschmutzt? Normalerweise sollte er alle 15 Tage gereinigt werden.</li> <li>Sind Einlass und Auslass durch Gegenstände blockiert?</li> <li>Wurde die Temperatur korrekt eingestellt?</li> <li>Sind Türen oder Fenster geöffnet?</li> <li>Fällt während des Kühlbetriebs direktes Sonnenlicht durch das Fenster? (Vorhänge verwenden.)</li> <li>Befinden sich während des Kühlbetriebs zu viele Wärmequellen oder zu viele Personen im Raum?</li> </ul>

- Das Lüftungsgitter des Klimageräts nicht blockieren oder abdecken. Keinesfalls die Finger oder Gegenstände in den Einlass/Auslass und die Schwenklamelle stecken.
- Das Produkt eignet sich nicht für Anwendung durch Personen (darunter Kinder) mit eingeschränkter körperlicher, sensorischer oder kognitiver Fähigkeit oder Erfahrung und Kenntnis des Gerätes, es sei denn, dass diese Anwendung unter Aufsicht einer für ihre Sicherheit zuständigen Person oder nach Einweisung durch eine solche Person erfolgt. Kinder nicht in der Nähe des Klimageräts oder mit dem Klimagerät spielen lassen.

## Technische Daten

- Der Kältemittelkreislauf ist leckgeschützt.

Das Gerät ist für die folgenden Umgebungsbedingungen geeignet:

1. Ordnungsgemäßer Temperaturbereich im Raum:

Kühlbetrieb	Innentemperatur	Max. DB/WB 32°C/23°C Mind. DB/WB 21°C/15°C
	Außentemperatur	Max. DB/WB 46°C/26°C Mind. DB -15°C
Heizbetrieb	Innentemperatur	Max. DB 27°C Mind. DB 15°C
	Außentemperatur	Max. DB/WB 24°C/18°C Mind. DB/WB -7°C/-8°C
	Außentemperatur (WECHSELRICHTER)	Max. DB/WB 24°C/18°C Mind. DB -15°C

- Wenn das Netzkabel beschädigt ist, muss es vom Hersteller oder seinem Kundendienstrepräsentanten oder einem in ähnlicher Weise qualifizierten Techniker ausgetauscht werden.
- Wenn die Sicherung des Innengeräts auf der PC-Platine durchgebrannt ist, diese durch eine Sicherung vom Typ T.3.15A/250V ersetzen. Wenn die Sicherung des Außengeräts durchgebrannt ist, diese durch eine Sicherung vom Typ T.25A/250V ersetzen.
- Die Verkabelungsmethode muss mit dem vor Ort geltenden Verkabelungsstandard übereinstimmen.
- Nach der Installation sollte der Netzstecker ohne Weiteres zu erreichen sein.
- Verbrauchte AAA-Batterien sollten fachgerecht entsorgt werden.
- Das Gerät ist nicht für die Verwendung durch kleine Kinder oder beeinträchtigte Personen ohne Aufsicht vorgesehen.
- Kinder nicht in der Nähe des Klimageräts oder mit dem Klimagerät spielen lassen.
- Nur einen geeigneten Netzstecker verwenden, der zu dem Netzkabel passt.
- Netzstecker und Verbindungskabel müssen die vor Ort geltende Zulassung aufweisen.
- Um die Geräte zu schützen, zunächst die Wechselstromschaltung und frühestens 30 Sekunden später die Stromversorgungausschalten.

